

CITROËN C5 X



CITROËN
ITALIANI DA 100 ANNI



for everyone, **LIKE NO ONE**

Cliccare sul simbolo "Home" per tornare alla pagina iniziale
Immagini esemplificative di Citroën C5 X Shine Pack con tinta Amazonite Grey





CITROËN C5 X – PREZZI

VERSIONI	CONTENUTI DI SERIE	AMBIENTI INTERNI	TINTE CARROZZERIA	CERCHI	OPZIONI	PNEUMATICI	DATI TECNICI	HOME PAGE
----------	--------------------	------------------	-------------------	--------	---------	------------	--------------	-----------

MESSA SU STRADA: € 815

							YOU	PLUS	MAX	HYPNOS
BENZINA		Normativa	CV Fiscali	kw	CO ₂ g/km WLTP LOW - HIGH	chiavi in mano IVA esclusa LCDV				
PureTech 130 S&S EAT8	Euro 6.4		14	96	132,77 - 155,79 *		€ 37,200.00 € 29,823.77 1CWKCBHM61B0A032	€ 38,700.00 € 31,053.28 1CWKCBLM61B0A032		
HYBRID PLUG-IN BENZINA		Normativa	CV Fiscali	kw Combinati	CO ₂ g/km WLTP LOW - HIGH	chiavi in mano IVA esclusa LCDV				
HYBRID 180 E-EAT8	Euro 6.4		Dati in corso di omologazione	133	Dati in corso di omologazione		€ 50,100.00 € 40,397.54 1CWKCBHR8AB0A032	€ 51,600.00 € 41,627.05 1CWKCBLR8AB0A032		
HYBRID 225 E-EAT8	Euro 6.4		17	165	23,71 - 30,25 *			€ 53,100.00 € 42,856.56 1CWKCBLR7AB0A032	€ 54,150.00 € 43,717.21 1CWKCBTR7AB0A032	€ 55,300.00 € 44,659.84 1CWKCBTR7AB0P132

* Dati tecnici in corso di omologazione



CITROËN C5 X – EQUIPAGGIAMENTI DI SERIE

VERSIONI
**CONTENUTI
DI SERIE**
**AMBIENTI
INTERNI**
**TINTE
CARROZZERIA**
CERCHI
OPZIONI
PNEUMATICI
**DATI
TECNICI**

**HOME
PAGE**

YOU

- > Accensione automatica dei fari
- > Airbag frontali, laterali e a tendina (SH02 + NNO1 + NFXX)
- > Keyless Start: Engine Start Stop (YD02)
- > Alzacristalli anteriori e posteriori elettrici e sequenziali (LE05)
- > Bracciolo centrale posteriore con botola passaggio sci (AU02)
- > Sensori di parcheggio anteriori e posteriori (1G02)=>(1G07)
- > Cerchi in lega 19" Aero X ([ZHCO] => [ZHC1])
- > Climatizzatore automatico bizona (RE07)
- > Cornetta digitale (GM62)
- > Illuminazione interna a LED (IM18)
- > Commutazione automatica degli abbaglianti (YQ02)
- > Fari fendinebbia con funzione Cornering Light (PRO4)
- > Dotazione di sicurezza:
 - Rilevatore bassa pressione pneumatici con Kit riparazione pneumatici
 - ABS, AFU, ESP, REF
 - Hill start assist, Chiusura centralizzata con PLIP
 - Servosterzo
 - Spia cinture di sicurezza guidatore e passeggero non allacciate
- > Fari posteriori a LED (LA10)
- > Freno di stazionamento elettrico automatico

- > Mirror Screen Wireless e connettività Bluetooth
- > My Citroën Assist: Citroën Connect Box (Include i servizi Connect ONE per un periodo di 10 anni) (YRXX)
- > My Citroën Drive Plus: navigazione su tablet touchscreen da 10" (Include sistema di navigazione TomTom, riconoscimento vocale e servizi aggiuntivi Connect PLUS) (ZJAF / LX44)
- > Pack Safety: (ZVEY)
 - In crash Braking
 - Active Safety Brake con Allerta rischio collisione
 - Lane Keeping Assist
 - Riconoscimento dei cartelli stradali
 - High Beam Assist
 - Driver Attention Alert con Coffee Break Alert
 - Regolatore e limitatore di velocità
- > Panchetta post. frazionabile 2/3- 1/3 con funzione Magic Hand (ALXX)
- > 1 presa USB fila 1 (tipo C) + 1 presa USB fila 2 (tipo C) (YM25 + 5N04)
- > Retrovisori esterni Glossy Black (YIXX)
- > Servizi Connect Plus (Gratuito per un periodo d'autore di 12 mesi)
- > Sedile conducente con regolazione lombare (WADR)
- > Sedili passeggeri regolabili in altezza (WADQ => WADR)
- > Sospensioni Citroën Advanced Comfort® (VU07)

- > Telecamera di retromarcia con top Rear Vision (riproduzione dell'ambiente dietro il veicolo sul touch screen grazie a una vista posteriore reale e una vista reale dall'alto) (1G07)
- > Tergicristallo anteriore automatico con sensore pioggia
- > Proiettori LED con firma luminosa a forma di V (LAXX)
- > Fendinebbia con illuminazione statica degli incroci (PRO4)
- > Vetri posteriori oscurati (VD10+SO01)
- > Volante in pelle con comandi integrati regolabile in altezza e profondità (VH37)
- > Ambiente Urban Grey con sedili Advanced Comfort in tessuto a spina di pesce grigio Tessuto effetto pelle Nero (L6FY)
- > Pacchetto visibilità (Comprende l'accensione automatica delle luci anabbaglianti, l'illuminazione di benvenuto e di guida e il tergicristallo anteriore automatico) NB08 + YQ01
- > Paraurti anteriore con decorazioni cromate (PDAH)
- > Maniglie delle porte esterne in tinta con la carrozzeria
- > Presa 12V in prima fila
- > Specchi retrovisori esterni elettrici, riscaldati, ripiegabili elettricamente e con illuminazione di benvenuto
- > Retrovisore interno fotocromatico (RL05)



Immagini esemplificative riferite a Nuova C5 X in tinta Steel Grey (M0F4)

NUOVA C5 X HYBRID PLUG-IN AGGIUNGE:

- > Caricatore On Board Charger 3,7 kW monofase Cavo di ricarica T2 8A per presa domestica (T2/EF)* (NG39)
- > Active Safety Brake 2.0 (Funziona tramite radar da 7 a 140 km/h, anche di notte, e rileva i ciclisti)

- > Cavo di ricarica T3 monofase 7,4 kW con custodia
- > Precondizionamento termico
- > Guide del bagaglio in alluminio

- > 2 prese USB in fila 1 (tipo C) + 1 presa USB in fila 2 (tipo C) (YM25+5N07)
- > Targhette specifiche Hybrid sulle portiere e sui parafranghi anteriori



CITROËN C5 X – EQUIPAGGIAMENTI DI SERIE

VERSIONI

CONTENUTI
DI SERIE

AMBIENTI
INTERNI

TINTE
CARROZZERIA

CERCHI

OPZIONI

PNEUMATICI

DATI
TECNICI



HOME
PAGE

PLUS

= YOU

- > Ambient Lighting (sotto la plancia e sotto la console centrale) (NK05)
- > Pack Drive Assist: ZVDZ + AO03
 - Regolatore di velocità Attivo con funzione STOP & GO (ZVDZ)
 - Sistema di sorveglianza dell'angolo morto a lunga portata (SAM) (AO03)
 - Active Safety Brake Radar 2.0 (7) (ZVDZ)
 - Riconoscimento esteso dei cartelli stradali (ZVDZ)
 - Highway Driver Assist (9)(AO03)
 - Rear Cross Traffic Alert (ZVDZ)
- > Decorì piano di carico bagagliaio
- > Extended Head Up Display a colori con proiezione sul parabrezza(YB01)
- > Cerchi in lega 19" Aero X Black Diamond (ZHC2)
- > Interni in Pelle/TEP Metropolitan Grey e Nixon Grey (L7FZ)
- > Paraurti posteriore con dettagli «Satin-Chrome» (PDGI)
- > Plancia di bordo Mistral Black con finitura «Brushed»
- > Retrovisore interno fotocromatico «Frameless» (RL06)
- > Ricarica dello smartphone Wireless (E301)
- > Sedile passeggero con regolazione lombare
- > TouchPad 12"(LX46)
- > Volante riscaldabile in pelle pieno fiore (VH29+I301)
- > 2 x Presa USB Type-C anteriore e 2 x Presa USB Type-C posteriore (YM26)+(5N07)
- > Appoggiatesta anteriori con regolazione integrata (4 a 2 vie) (AK07) => (AK06)
- > Accesso e avviamento senza chiave Proximity (YD07)



Immagini esemplificative riferite a Nuova C5 X in tinta Steel Grey (MOF4)



NUOVA C5 X HYBRID PLUG-IN AGGIUNGE:

- > Badge PHEV
- > Caricatore On Board Charger 3,7 kW monofase (LZ01)
- > Cavo di ricarica T2 8A per presa domestica(T2/EF)*(NG39)
- > Cavo di ricarica T3 monofase 7,4 kW con custodia
- > Sospensioni Active Citroën Advanced Comfort® (VU08)
- > Precondizionamento termico



CITROËN C5 X – EQUIPAGGIAMENTI DI SERIE

VERSIONI

CONTENUTI
DI SERIE

AMBIENTI
INTERNI

TINTE
CARROZZERIA

CERCHI

OPZIONI

PNEUMATICI

DATI
TECNICI



HOME
PAGE

MAX

= PLUS +

- > Portellone posteriore motorizzato con funzione Hands-Free Tailgate (MO02)+(D501)
- > Interni in Pelle Hype Black con dettagli Chevron
- > Telecamera frontale con Vision 360°(4 telecamere con riproduzione reale dell'ambiente del veicolo a 360° sul touch screen.) (1G18)
- > Pedaliera e poggiatesta in alluminio (YE02)
- > Sedili anteriori regolabili elettricamente con regolazione integrata (4VIE) (AK07)
- > Sedili anteriori riscaldabili (WAET)
- > Sedile conducente elettrico (8 vie) con memoria (WAET)
- > Sedile passeggero elettrico (6 vie) (WAET)
- > Sedili anteriori con regolazioni lombari elettriche (4 vie) (WAET)
- > Tappetini anteriori e posteriori (BOPLR+BORFX)
- > Finestrini anteriori e posteriori acustici stratificati (SO20)
- > Decorazioni quarto di pannello cromati (VD10)
- > Highway Driver Assist 2.0 (ZVEA + D1F3)
 - Assistente al cambio di corsia semiautomatico (SALC)
 - Raccomandazione automatica dei limiti di velocità (Funziona per velocità comprese tra 70 e 180 km/h su strade idonee.) (AISA)
- > Specchi retrovisori esterni indicizzati per retromarcia (HU24+YI69)
- > Battentico in alluminio (EE27+OD08)
- > Ambiente Hype Black in pelle nera e Adamantio con perforazioni Chevron (LRFX)



Immagini esemplificative riferite a Nuova C5 X in tinta Steel Grey (MOF4)



NUOVA C5 X HYBRID PLUG-IN AGGIUNGE:

- > Badge PHEV
- > Caricatore On Board Charger 3,7 kW monofase (LZ01)
- > Cavo di ricarica T2 8A per presa domestica (T2/EF) (NG39)
- > Cavo di ricarica T3 monofase 7,4 kW con custodia
- > Sospensioni Attive Citroën Advanced Comfort (VU08)
- > Precondizionamento termico



CITROËN C5 X – EQUIPAGGIAMENTI DI SERIE

VERSIONI

CONTENUTI
DI SERIE

AMBIENTI
INTERNI

TINTE
CARROZZERIA

CERCHI

OPZIONI

PNEUMATICI

DATI
TECNICI



HOME
PAGE

HYPNOS

= MAX +

- > Ambiente interno HYPNOS (1) (CLFE)
- > Impianto HiFi (6F03)
- > Cerchi in lega da 19" AeroX Diamond cut con vernice scura (ZHSL)
- > Personalizzazione esterna HYPNOS (2)
- > Sedili anteriori massaggianti e ventilati (WAEY)
- > Tappetini specifici anteriori e posteriori
- > Tinta Blu Eclipse (M06L)
- > Tetto bicolore nero Perla Nera (JD20)
- > Tetto apribile in vetro (TC07)

(1) Include rivestimento in pelle grigio chiaro con perforazioni chevron e parte superiore degli schienali e poggiatesta in Alcantara® grigio vento con cuciture chevron, etichette Hypnos rosso infrarosso all'interno degli schienali anteriori. Consolle centrale con decoro nero lucido e incisione laser bronzo argentato. Rivestimento laterale della consolle centrale in tessuto effetto pelle grigio chiaro. Cruscotto e pannelli porta effetto legno Karuun chiaro con cuciture bronzo argento. Tappetini anteriori e posteriori con marcatura Hypnos.

(2) (Include badge HYPNOS su parafranghi e porte anteriori e badge posteriore con accento rosso giapponese.



Immagini esemplificative riferite a Nuova C5 X in tinta Blue Eclipse (M06L)















NUOVA C5 X HYBRID PLUG-IN AGGIUNGE:

- > Badge PHEV Ibrido plug-in da 225 CV, cambio automatico, HYPNOS



CITROËN C5 X – COLORI CARROZZERIA E RIVESTIMENTI INTERNI

VERSIONI				CONTENUTI DI SERIE	AMBIENTI INTERNI	TINTE CARROZZERIA	CERCHI	OPZIONI	PNEUMATICI	DATI TECNICI	HOME PAGE
INTERNI											
				IVA incl.	L6FY	L7FZ	LRFX	LRFD			
YOU				S	-	-	-				
PLUS				-	S	1.400€	2.000€				
MAX				-	-	S	600€				
TINTE CARROZZERIA	M6N9	PEARL WHITE Perlato	990€								
	M09V	PEARL BLACK Metallizzato	800€								
	M0VL	PLATINUM GREY Metallizzato	800€								
	M0F4	STEEL GREY Metallizzato	800€	TESSUTO/TEP URBAN GREY	PELLE/TEP METROPOLITAN GREY	PELLE HYPE BLACK	PELLE HYPE ADAMANTIUM				
	M0KL	AMAZONITE GREY Metallizzato	800€	Armonia Chevron Grey	Armonia Nixon Grey	Armonia Black	Armonia Black/Adamantium(1)				
	M06L	ECLIPSE BLUE Metallizzato	S								
INTERNI											
HYPNOS											
CLFE											
S											
IVA incl.											
TINTE CARROZZERIA	M06L	ECLIPSE BLUE Metallizzato	S	IMMAGINI NON ANCORA DISPONIBILI							
	M0VL	PLATINUM GREY Metallizzato	0€								
PELLE LIGHT GREY											
Armonia Alcantara grey											

Immagini provvisorie

(1) Include sedili anteriori ventilati con funzione massaggio.



CITROËN C5 X – COLORI CARROZZERIA E RIVESTIMENTI INTERNI

VERSIONI	CONTENUTI DI SERIE	AMBIENTI INTERNI	TINTE CARROZZERIA	CERCHI	OPZIONI	PNEUMATICI	DATI TECNICI	HOME PAGE
			COLORE TETTO					
			JD02			JD20		
			TINTA CARROZZERIA			BLACK		
			YOU	S		-		
			PLUS	S		350€ ⁽¹⁾		
			MAX	S		350€ ⁽¹⁾		
			HYPNOS	-		S ⁽²⁾		
TINTE CARROZZERIA	M6N9	PEARL WHITE Perlato	990€					
	M09V	PEARL BLACK Metallizzato	800€					
	M0VL	PLATINUM GREY Metallizzato	800€					
	M0F4	STEEL GREY Metallizzato	800€					
	M0KL	AMAZONITE GREY Metallizzato	800€					
	M06L	ECLIPSE BLUE	S					

Prezzi di listino i.i.

(1) Non compatibile con tinta metallizzata Pearl Black (M09V).

(2) Compatibile solo con le tinte Eclipse Blue (M06L) e Platinum Grey (M0VL)



CITROËN C5 X – CERCHI

VERSIONI	CONTENUTI DI SERIE	AMBIENTI INTERNI	TINTE CARROZZERIA		CERCHI	OPZIONI	PNEUMATICI	DATI TECNICI	HOME PAGE
					YOU	PLUS	MAX	HYPNOS	Note
			IVA escl.	IVA incl.					
ZHC1	CERCHI IN LEGA 19" AERO X		0,00€	S	●	-	-	-	Pneumatici (Tall & Narrow) 205/55 R19 Finitura Grey Ø720MM
ZHC2	CERCHI IN LEGA 19" AERO X BLACK DIAMOND		0,00€	S	-	●	●	-	Pneumatici (Tall & Narrow) 205/55 R19 Finitura diamantata Onyx Black Ø720MM
ZHSL	CERCHI IN LEGA 19" AERO X BLACK DIAMOND DARK		0,00€	S	-	-	-	●	Pneumatici (Tall & Narrow) 205/55 R19 Finitura diamantata Onyx Black Ø720MM Verniciatura scura
RS19	PREDISPOSIZIONE RUOTINO DI SCORTA		16,39€	20€	○	○	○	○	Non disponibile su versioni PHEV



CITROËN C5 X – OPZIONI

VERSIONI	CONTENUTI DI SERIE	AMBIENTI INTERNI	TINTE CARROZZERIA		CERCHI	OPZIONI	PNEUMATICI	DATI TECNICI	HOME PAGE
					YOU	PLUS	MAX	HYPNOS	Note
			IVA escl.	IVA incl.					
JD20	TETTO A CONTRASTO BLACK 		286,88€	350€	-	○	○	●	Non compatibile con tinta carrozzeria Pearl Black (M09V)
PQ02	BARRE AL TETTO BLACK		163,93€	200€	-	○	○	●	
TC07	TETTO IN VETRO APRIBILE		1065,57€	1300€	-	-	○	●	Incompatibile con parabrezza riscaldabile (LW02)
6F03	HIFI		409,83€	500€	-	-	○	●	
LW02	PARABREZZA RISCALDATO		122,95€	150€	-	○	○	-	Incompatibile con l'opzione tetto in vetro apribile (TC07)



CITROËN C5 X – OPZIONI



VERSIONI	CONTENUTI DI SERIE	AMBIENTI INTERNI	TINTE CARROZZERIA		CERCHI	OPZIONI				PNEUMATICI	DATI TECNICI	HOME PAGE
					YOU	PLUS	MAX	HYPNOS				
			IVA escl.	IVA incl.								
WAED	SEDILI ANTERIORI RISCALDATI		163,93€	200€	<input type="radio"/>	<input type="radio"/>	<input checked="" type="radio"/>	<input checked="" type="radio"/>				
ZVL2	PACK DRIVE ASSIST		245,909€	300€	<input type="radio"/>	-	-	-	Comprende: > Regolatore di velocità Attivo con funzione STOP & GO > Active Safety Brake 2.0 > Riconoscimento esteso dei cartelli stradali			
LZ02	CARICATORE OBC 7,4 kW MONOFASE – solo su PHEV –		327,87€	400€	<input type="radio"/>	<input type="radio"/>	<input type="radio"/>	<input type="radio"/>				
7S02	CAVO DI RICARICA – solo su PHEV –		245,90€	300€	<input type="radio"/>	<input type="radio"/>	<input type="radio"/>	<input type="radio"/>	Cavo di ricarica Mode 3, T2, 6 metri, 16a			

Note



CITROËN C5 X – PNEUMATICI E CERCHI

VERSIONI	CONTENUTI DI SERIE	AMBIENTI INTERNI	TINTE CARROZZERIA	CERCHI	OPZIONI	PNEUMATICI	DATI TECNICI	 HOME PAGE
----------	--------------------	------------------	-------------------	--------	---------	------------	--------------	---

					BENZINA		HYBRID PLUG-IN BENZINA					
					PureTech 130 S&S EAT8		HYBRID 180 È-EAT8		HYBRID 225 È-EAT8			
					NCHNSP		NDDGXP		NDDGYP			
					A1D800		A1C000		A1C000			
DIAMETRO	CODICE	NOME	IMMAGINE	MISURA PNEUMATICI								
CERCHI IN LEGA	19"	ZHC1	Aero X		205/55 R19	●	-	●	-	-	-	-
						YOU	PLUS	YOU	PLUS	PLUS	MAX	HYPNOS
	19"	ZHC2	Aero X Black Diamond		205/55 R19	-	●	-	●	●	●	-
						YOU	PLUS	YOU	PLUS	PLUS	MAX	HYPNOS
	19"	ZHC2	Aero X Black Diamond Dark	Foto non disponibile	205/55 R19	-	-	-	-	-	-	●
						YOU	PLUS	YOU	PLUS	PLUS	MAX	HYPNOS



CITROËN C5 X – DIMENSIONI E DATI TECNICI VERSIONI TERMICHE

VERSIONI	CONTENUTI DI SERIE	AMBIENTI INTERNI	TINTE CARROZZERIA	CERCHI	OPZIONI	PNEUMATICI	DATI TECNICI	HOME PAGE
----------	--------------------	------------------	-------------------	--------	---------	------------	--------------	-----------

BENZINA	
PureTech 130 S&S EAT8*	
MOTORE	
Normativa antinquinamento	Euro 6.2DISC-FCM
Cavalli fiscali	14
Numero di cilindri – Numero di valvole	3 - 12
Cilindrata - cm ³	1.199
Alesaggio x corsa - mm	75 x 90,5
Potenza massima a giri/min - kW CEE (cv CEE)	96 (131) a 5 500
Coppia massima a giri/min - Nm CEE	230 a 1 750
CAMBIO	
Tipologia di trasmissione e numero rapporti	Automatico a 8 rapporti
Trazione	Anteriore
DIMENSIONI/VOLUMI	
Lunghezza - Larghezza	4805 - 1865
Altezza - mm	1485 - 1490
Passo - mm	2785
MASSE	
Tara con conducente compreso - kg	1.493
Massa complessiva a pieno carico - kg	1.905
Rapporto Potenza / Tara - kW/t	64,30
Peso max rimorchiabile - kg	1.050
PRESTAZIONI	
Velocità massima km/h	210
PNEUMATICI	
Dimensioni	205/55 R19 97 V
CONSUMI/EMISSIONI WLTP	
Comb. Low - l/100 km	5,868
Comb. High - l/100 km	6,887
CO ₂ Comb. Low - g/ km	132,77
CO ₂ Comb. High - g/ km	155,79

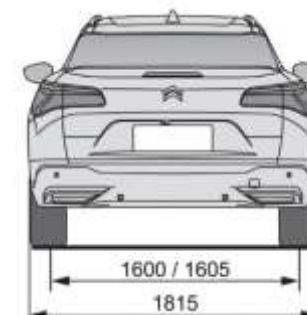
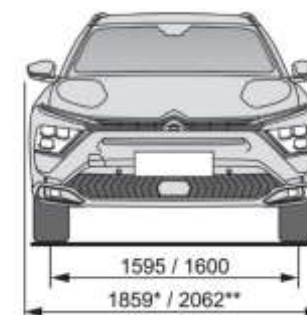
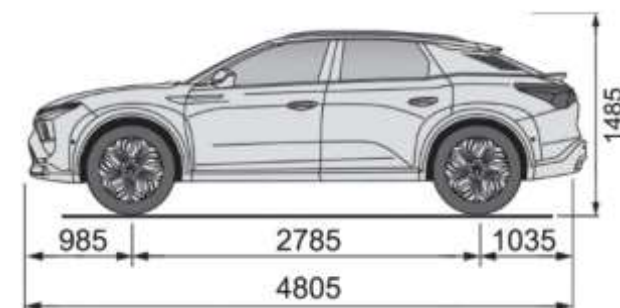

* Dati tecnici provvisori in corso di omologazione

I dati relativi ai consumi di carburante e alle emissioni di CO₂ riportati in tabella si riferiscono ai valori omologati secondo la regolamentazione Europea applicabile a tutti i costruttori e a tutti i veicoli venduti in Europa. Tali valori possono non essere rappresentativi delle emissioni di CO₂ e dei consumi effettivi, i quali dipendono da molteplici fattori relativi, a titolo esemplificativo e non esaustivo, allo stile di guida del conducente, alle condizioni atmosferiche e stradali, allo stato, alle dotazioni e al carico del veicolo.



CITROËN C5 X – DIMENSIONI E DATI TECNICI VERSIONI HYBRID PLUG-IN

VERSIONI	CONTENUTI DI SERIE	AMBIENTI INTERNI	TINTE CARROZZERIA	CERCHI	OPZIONI	PNEUMATICI	DATI TECNICI	HOME PAGE
----------	--------------------	------------------	-------------------	--------	---------	------------	--------------	-----------

	HYBRID PLUG-IN BENZINA	
	HYBRID 180 E-EAT8*	HYBRID 225 E-EAT8*
MOTORE PURETECH		
Normativa antinquinamento	Euro 6.2D-ISC-FCM	
Numero di cilindri – Numero di valvole – Cavalli Fiscali	4 - 16 - 17	4 - 16 - 17
Cilindrata - cm ³	1.598	
Alesaggio x corsa - mm	77 x 85,8	
Potenza massima a giri/min - kW CEE (CV CEE)	110 (150) a 4250	132 (181) a 6 000
Coppia massima a giri/min - Nm CEE	250 a 1 750	
MOTORE ELETTRICO		
Potenza massima (kW)	81,2	
Coppia massima (Nm)	320	
Autonomia (WLTP)	62**	63**
BATTERIA AGLI IONI DI LITIO		
Capacità totale (kWh)	12,4 kWh	
Caricatore OBC (On Board Charger)	3,7 kW Standard - 7,4 kW Opzionale	
Tempi di ricarica (da 0% a 100%)	7h05m / 1h40m ***	
DATI COMBINATI		
Potenza massima (Kw/cv)	133/180	165/225
Coppia massima (Nm)	360	
TRASMISSIONE		
Cambio	Automatico a 8 rapporti	
Trazione	Anteriore	
DIMENSIONI/VOLUMI		
Lunghezza - Larghezza	4805 - 1865	
Altezza - mm	1485 - 1490	
Passo - mm	2785	
MASSE		
Tara con conducente compreso - kg	Dati in corso di omologazione	1797
Massa complessiva a pieno carico - kg	Dati in corso di omologazione	2185
Rapporto Potenza / Tara - kW/t	Dati in corso di omologazione	73,46
Peso max rimorchiabile - kg	Dati in corso di omologazione	1350
PRESTAZIONI		
Velocità massima Ibrido/Elettrico - km/h	225/142	233 / 135
PNEUMATICI		
Dimensioni	205/55 R19 97 V	205/55 R19 97 V
CONSUMI/EMISSIONI COMBINATI - WLTP **		
Comb. Low - l/100 km	Dati in corso di omologazione	1,048
Comb. High - l/100 km	Dati in corso di omologazione	1,337
CO2 Comb. Low - g/ km	Dati in corso di omologazione	23,71
CO2 Comb. High - g/ km	Dati in corso di omologazione	30,25

* Dati tecnici provvisori in corso di omologazione

** Valori di autonomia, consumo ed emissione indicativi secondo le opzioni presenti

*** Tempi di ricarica calcolati in base al seguente equipaggiamento: Presa domestica da 8A, OBC da 3,7 Kw e cavo T2 / Wallbox 32A 7,4 kW, OBC da 7,4 kW e cavo T3

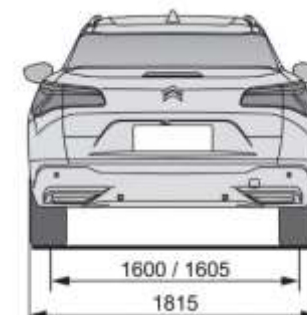
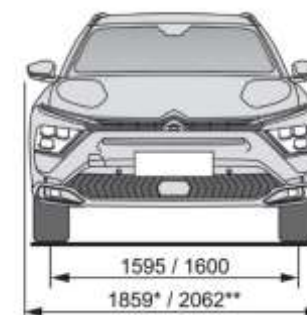
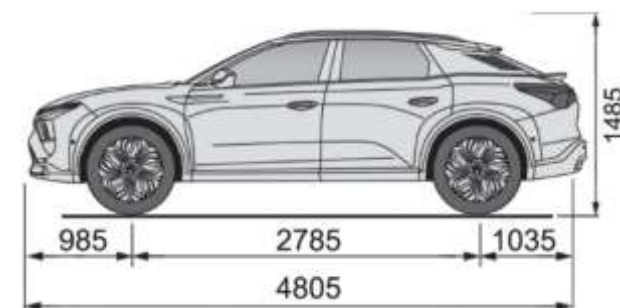

I dati relativi ai consumi di carburante e alle emissioni di CO₂ riportati in tabella si riferiscono ai valori omologati secondo la regolamentazione Europea applicabile a tutti i costruttori e a tutti i veicoli venduti in Europa. Tali valori possono non essere rappresentativi delle emissioni di CO₂ e dei consumi effettivi, i quali dipendono da molteplici fattori relativi, a titolo esemplificativo e non esaustivo, allo stile di guida del conducente, alle condizioni atmosferiche e stradali, allo stato, alle dotazioni e al carico del veicolo.