

LISTINO PREZZI **CITROËN**

Valido dal **05 GIUGNO 2026**

(Rif. Direzione Marketing n°824352 del 05/06/2026)



> CITROËN **NUOVA AMI** Now



> CITROËN **C3**



> CITROËN **NUOVO SUV C3 AIRCROSS**



> CITROËN **C4**



> CITROËN **C4 X**



> CITROËN **NUOVO SUV C5 AIRCROSS** Now



> CITROËN **C5 X**



> CITROËN **NUOVO BERLINGO**



> CITROËN **NUOVO JUMPY COMBI**



> CITROËN **NUOVO SPACETOURER**

for everyone,
LIKE NO ONE

Novità Now

Cliccare sul modello per andare al listino desiderato

NUOVA AMI



CITROËN



for everyone, **LIKE NO ONE**

Cliccare sul simbolo "Home" per tornare alla pagina iniziale





CITROËN AMI – PREZZI

VERSIONI	CONTENUTI DI SERIE	DATI TECNICI	DIMENSIONI	 HOME PAGE
----------	--------------------	--------------	------------	---

MESSA SU STRADA: € 182

100% ÉLECTRIC	KW	Da 14 anni con Patentino AM	CO ² (g/km)	
AMI AMI	6	<input checked="" type="checkbox"/>	0	chiavi in mano IVA & MSS esclusa LCDV
MY AMI PACK COLOR	6	<input checked="" type="checkbox"/>	0	chiavi in mano IVA & MSS esclusa LCDV
MY AMI RIP CURL SUNRISE	6	<input checked="" type="checkbox"/>	0	chiavi in mano IVA & MSS esclusa LCDV
MY AMI RIP CURL SUNSET	6	<input checked="" type="checkbox"/>	0	chiavi in mano IVA & MSS esclusa LCDV
MY AMI BUGGY	6	<input checked="" type="checkbox"/>	0	chiavi in mano IVA & MSS esclusa LCDV
MY AMI BUGGY PALMEIRA	6	<input checked="" type="checkbox"/>	0	chiavi in mano IVA & MSS esclusa LCDV

PACK

MINTY	WHITE	ORANGE
--------------	--------------	---------------

€ 8.490,00
 € 6.809,83
 1CWEQ1JZ5FB0A032

€ 8.990,00
 € 7.219,67
 1CWEQ1JZ5FB09V32

€ 8.990,00
 € 7.219,67
 1CWEQ1JZ5FB09U32

€ 8.990,00
 € 7.219,67
 1CWEQ1JZ5FB09R32

€ 9.290,00
 € 7.465,57
 1CWEQ1PZ5FB0A032

€ 9.290,00
 € 7.465,57
 1CWEQ1QZ5FB0A032

€ 9.590,00
 € 7.711,47
 1CWEQ3SZ5FB0L230

€ 10.090,00
 € 8.121,31
 1CWEQ3SZ5FB09R30



CITROËN AMI – EQUIPAGGIAMENTI DI SERIE

VERSIONI

CONTENUTI
DI SERIE

DATI TECNICI

DIMENSIONI



HOME
PAGE

AMI AMI

- › Fari a LED
- › Indicatori di direzione a LED
- › Tergicristallo Anteriore
- › Specchietti esterni regolabili manualmente
- › Tetto in vetro panoramico
- › Finestrini laterali incernierati
- › Sedile di guida regolabile in profondità
- › Interni Tessuto
- › Presa USB
- › Riscaldamento e ventilazione con funzione disappannamento
- › Cavo di ricarica
- › Cluster digitale a colori





CITROËN AMI – EQUIPAGGIAMENTI DI SERIE

VERSIONI

CONTENUTI
DI SERIE

DATI TECNICI

DIMENSIONI



HOME
PAGE

AMI COLOR PACK

- > Fari a LED
- > Portaoggetti sul cruscotto verde/grigio/arancione
- > Gancio per borse verde/grigio/arancione
- > Tappetini verde/grigio/arancione
- > Reti per portiere verde/grigio/arancione
- > Rete di separazione centrale verde/grigio/arancione
- > My Connect Box
- > My Ami Play
- > Supporto per smartphone
- > Copriruota verde/bianco/rosso
- > Sticker su parte inferiore della portiera verde/bianco/rosso
- > Sticker vetro posteriore laterale verde/bianco/rosso





CITROËN AMI – EQUIPAGGIAMENTI DI SERIE

VERSIONI

CONTENUTI
DI SERIE

DATI TECNICI

DIMENSIONI



HOME
PAGE

AMI RIP CURL SUNRISE / SUNSET

- > Fari a LED
- > Adesivi su lunotto, porte e vetri laterali colore giallo/viola
- > Spoiler sportivo posteriore
- > Cerchi colore bianco con copricerchi dedicati
- > Tinta colore nero
- > Double Chevron colore giallo/bianco
- > 3 vani portaoggetti e gancio portaborse colore giallo/grigio
- > Supporto per smartphone
- > Cluster digitale a colori da 5,7"
- > Tappetini lato guida e passeggero colore giallo/grigio
- > Rete portaoggetti su pannelli porta
- > Rete divisoria centrale



AMI RIP CURL SUNRISE



AMI RIP CURL SUNSET





CITROËN AMI – EQUIPAGGIAMENTI DI SERIE

VERSIONI

CONTENUTI
DI SERIE

DATI TECNICI

DIMENSIONI



HOME
PAGE

AMI BUGGY

= AMI AMI+

- > Tetto apribile nero con spoiler nero
- > Barre metalliche incernierate in sostituzione delle portiere
- > Cerchi in acciaio color oro da 14"
- > Nuovo logo Citroën colore giallo
- > Assenza ventilazione e riscaldamento veicolo





CITROËN AMI – EQUIPAGGIAMENTI DI SERIE

VERSIONI

CONTENUTI
DI SERIE

DATI TECNICI

DIMENSIONI



HOME
PAGE

AMI BUGGY COLOR PACK PALMEIRA

= AMI AMI+

- > Tetto apribile nero con spoiler nero
- > Barre metalliche incernierate in sostituzione delle portiere
- > Sticker dedicati vetro posteriore e passaruota
- > Nuovo logo Citroën colore giallo
- > Vano portaoggetti sulla plancia giallo
- > Gancio porta borsa giallo
- > Tappetino giallo
- > My Connect Box
- > My Ami Play
- > Supporto per smartphone
- > Borsa stivaggio oggetti da riporre sul volante
- > Assenza ventilazione e riscaldamento veicolo



Steering wheel bag



CITROËN AMI – DIMENSIONI E DATI TECNICI

VERSIONI

 CONTENUTI
DI SERIE

DATI TECNICI

DIMENSIONI

 HOME
PAGE

CARATTERISTICHE TECNICHE

MOTORE	
Potenza nominale in kW	6
Coppia Nm	40 Motore Elettrico 625 Alla ruota
BATTERIA	
Tecnologia	Ioni di Litio
Capacità in kWh	5,4
Tempo di ricarica (0 – 80%)	3h30m
Autonomia (ciclo WMTC)	75 KM
Emissioni di CO2 (g/km)	0
CAMBIO	
	Singola velocità con cambio a 3 posizioni (D, N, R)
STERZO	
Diametro di sterzata tra marciapiedi (m)	7.2

SOSPENSIONI - FRENI - PNEUMATICI	
Assale anteriore / posteriore	<< Mac Pherson / Arms drawn >>
Freno anteriore / posteriore	Disco / Tamburo
Pneumatici	155/65 R14
INTERNI	
Numero di posti	2
Volume di spazio	63L davanti al passeggero
MASSA (in kg)	
Massa a vuoto, batteria inclusa	483
Volume di carico con 1 conducente	140
Massa totale a pieno carico (MTAC)	700
VELOCITÀ (SOLO CONDUCENTE)	
Velocità massima km/h	45km/h
0 - 45 km/h	10s



CITROËN AMI – DIMENSIONI E DATI TECNICI

VERSIONI

CONTENUTI
DI SERIE

DATI TECNICI

DIMENSIONI



HOME
PAGE

DIMENSIONI

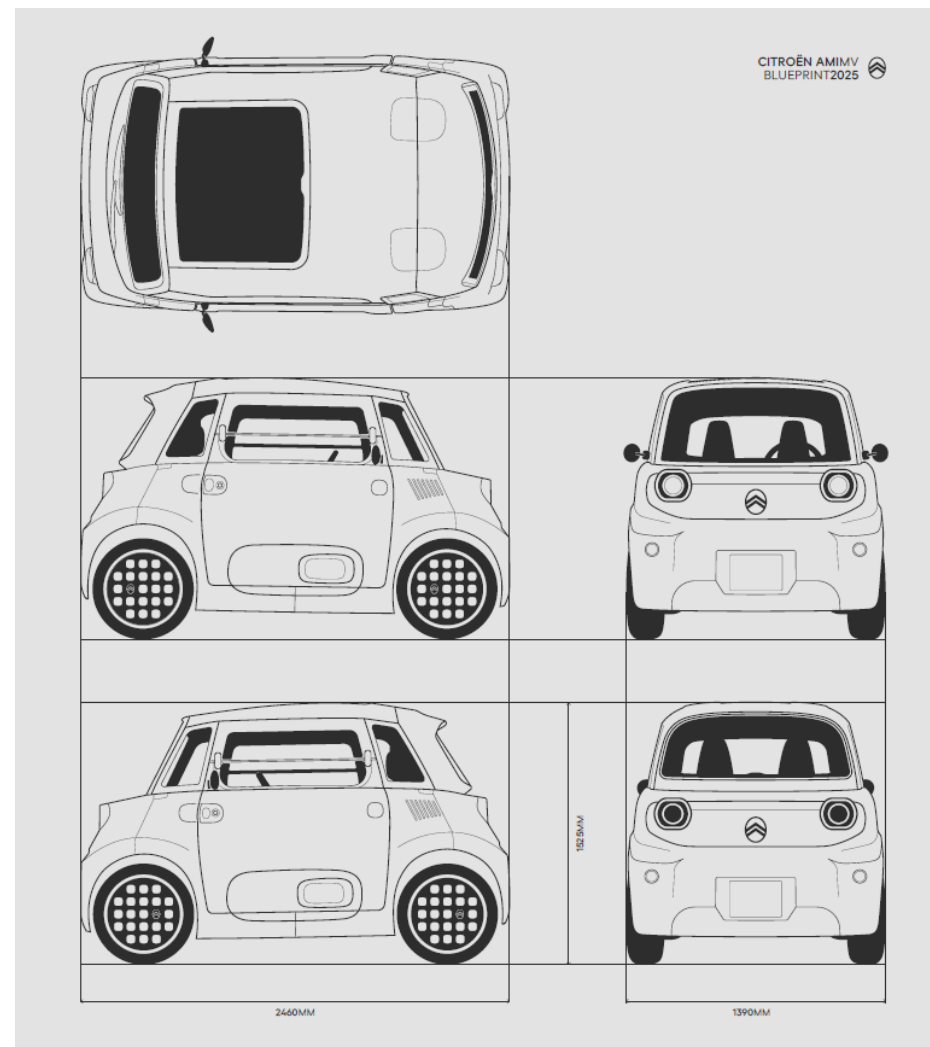
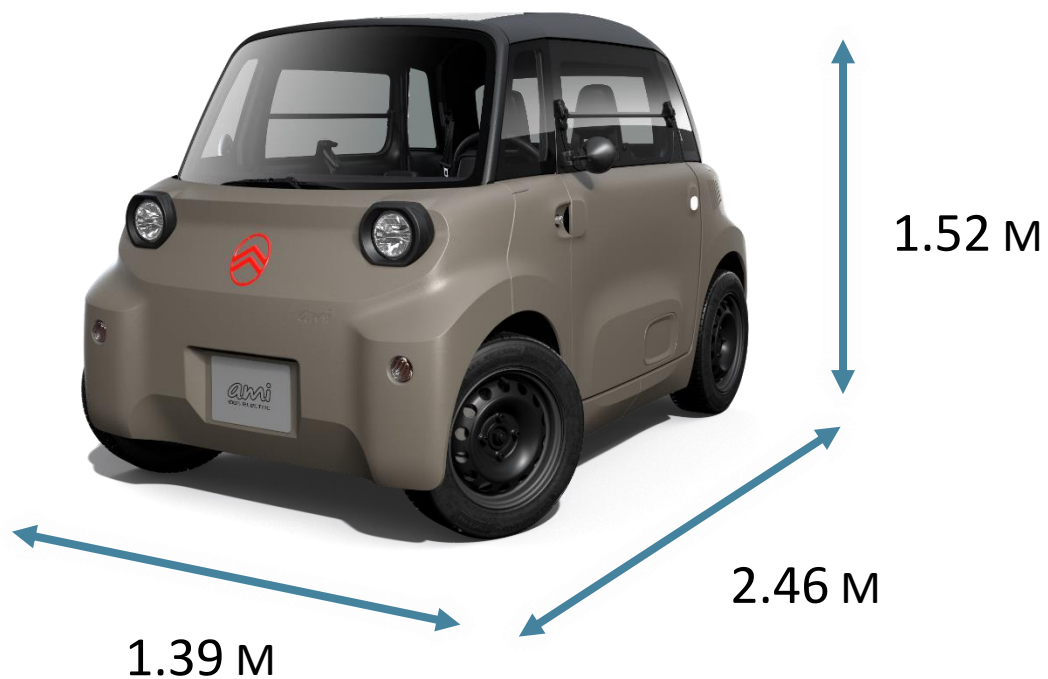

CITROËN C3



for everyone, **LIKE NO ONE**

Cliccare sul simbolo "Home" per tornare alla pagina iniziale





CITROËN C3 – PREZZI

VERSIONI	CONTENUTI DI SERIE	COLORI CARROZZERIA E TETTO	AMBIENTI INTERNI	OPZIONI	CERCHI	SERVIZI CONNESSI	DATI TECNICI	DIMENSIONI	HOME PAGE
----------	--------------------	----------------------------	------------------	---------	--------	------------------	--------------	------------	-----------

MESSA SU STRADA: € 600

	Normativa	CV Fiscali	kW	Neo patentati	CO ² (g/km) WLTP LOW - HIGH									
							YOU	PLUS	BUSINESS	COLLECTION	MAX			
BENZINA														
Turbo 100 cv Manuale	E6ebis	14	74	<input checked="" type="checkbox"/>	122,63 - 138,55*	chiavi in mano IVA esclusa LCDV	€ 16.700,00 € 13.196,72 1CSCA5EJLKL0A032	€ 18.650,00 € 14.795,08 1CSCA5HJLKL0A032	€ 19.300,00 € 15.327,87 1CSCA5HJLKL09U32	€ 19.650,00 € 15.614,75 1CSCA5HJLKL0DS32	€ 20.650,00 € 16.434,43 1CSCA5NJKL0A032			
Hybrid 110 cv Automatico	E6ebis	14	74	<input checked="" type="checkbox"/>	113 - 115*	chiavi in mano IVA esclusa LCDV		€ 21.750,00 € 17.336,07 1CSCA5HJGWL0A032	€ 22.100,00 € 17.622,95 1CSCA5HJGWL09U32	€ 22.750,00 € 18.155,74 1CSCA5HJGWL0DS32	€ 23.750,00 € 18.975,41 1CSCA5NJGWL0A032			

	Normativa	CV Fiscali	kW	Neo patentati	CO ² (g/km) WLTP LOW - HIGH						
							YOU	PLUS	BUSINESS	COLLECTION	MAX
ELETTRICO											
Elettrico 113 cv Automatico (batteria da 44 kWh)		-	83	<input checked="" type="checkbox"/>	0 *	chiavi in mano IVA esclusa LCDV	€ 23.900,00 € 19.098,36 1CSCA5EZFFL0A032	€ 26.400,00 € 21.147,54 1CSCA5HZFFL0A032		€ 27.400,00 € 21.967,21 1CSCA5HZFFL0DS32	€ 28.400,00 € 22.786,89 1CSCA5NZFFL0A032
Elettrico 113 cv Automatico (Urban Range batteria da 30kWh)		-	83	<input checked="" type="checkbox"/>	0 *	chiavi in mano IVA esclusa LCDV	€ 20.490,00 € 16.303,28 1CSCA5EZ4FL0A032	€ 23.900,00 € 19.098,36 1CSCA5HZ4FL0A032			

* Dati tecnici in corso di omologazione



CITROËN C3 – EQUIPAGGIAMENTI DI SERIE

VERSIONI	CONTENUTI DI SERIE	COLORI CARROZZERIA E TETTO	AMBIENTI INTERNI	OPZIONI	CERCHI	SERVIZI CONNESSI	DATI TECNICI	DIMENSIONI	HOME PAGE
----------	--------------------	----------------------------	------------------	---------	--------	------------------	--------------	------------	-----------

YOU

DESIGN ESTERNO:

- > Calotte degli specchietti retrovisori esterni in tinta in massa
- > Cerchi con copertura integrale Pyrite da 16"
- > Proiettori anteriori alogeni con firma luminosa a LED
- > Spoiler posteriore (non disponibile su Elettrico Urban Range)
- > Maniglie esterne ed interne delle porte nero opaco

INTERNI e INFOTAINMENT:

- > Interni in Tessuto Nero / Armonia Grey
- > Volante regolabile in altezza e profondità
- > 1 presa USB-C sul cruscotto (ricarica rapida 3A)
- > My Citroën Play con Smartphone station
- > 2 altoparlanti

COMFORT e SICUREZZA:

- > Sensori di parcheggio posteriori
- > Accensione automatica dei fari anabbaglianti
- > Sedili posteriori monoblocco abbattibili, non indipendenti
- > Climatizzatore manuale
- > Specchietti esterni elettrici

- > Chiusura centralizzata con pulsante di sicurezza e visualizzazione permanente delle porte chiuse
- > Equipaggiamento di sicurezza
 - ABS, REF, AFU, ESP
 - Hill Assist
 - Airbag anteriori, laterali e a tendina
 - Rilevamento di gonfiaggio insufficiente
 - Servosterzo
- > Pack Safety
 - Active Safety brake
 - Avviso di attraversamento linea involontario attivo
 - Riconoscimento dei limiti di velocità e raccomandazioni
 - Allarme di attenzione del conducente
 - Regolatore e limitatore di velocità
 - Avviso di rischio di collisione
 - Driver Monitoring Camera
- > Radiocomando al volante
- > Sospensioni Citroën Advanced Comfort®
- > Spia cintura di sicurezza conducente e passeggeri
- > Alzacristalli anteriori elettrici (abbassamento sequenziale)



CITROËN È-C3 ELETTRICA AGGIUNGE:

- > Cavo di ricarica monofase 7,4 kW, lunghezza 5 metri
- > Caricatore di bordo monofase da 7,4 Kw
- > FAST CHARGING MAX 100 kW : SOLO CON BATTERIA DA 44 kWh
- > FAST CHARGING MAX 30 kW : SOLO CON BATTERIA DA 30 kWh





CITROËN C3 – EQUIPAGGIAMENTI DI SERIE

VERSIONI	CONTENUTI DI SERIE	COLORI CARROZZERIA E TETTO	AMBIENTI INTERNI	OPZIONI	CERCHI	SERVIZI CONNESSI	DATI TECNICI	DIMENSIONI	 HOME PAGE
----------	--------------------	----------------------------	------------------	---------	--------	------------------	--------------	------------	---

PLUS

= YOU +

DESIGN ESTERNO:

- > Cerchi con copertura integrale Azurite da 17"
- > Barre al tetto in colore Nero Lucido
- > Piastre protettive sottoscocca anteriori e posteriori
- > Clip colorate paraurti anteriore (Bianco/Rosso/Giallo Limone a seconda delle tonalità)

INTERNI e INFOTAINMENT:

- > My Citroën Drive con schermo centrale da 10,25"
 - Mirroring wireless (Senza fili) Apple CarPlay® e Android Auto™
 - Sistema audio digitale (DAB)
- > Sedili Citroën Advanced Comfort®
- > Allestimento Urban Grey/Sedili in tessuto
- > Volante in eco-pelle
- > 1 presa USB-C sul cruscotto + 2 prese USB-C nella seconda fila (ricarica rapida 3A)

COMFORT e SICUREZZA:

- > Sedile posteriore abbattibile 2/3 - 1/3
- > Sedile di guida regolabile in altezza
- > Specchietto retrovisore laterale regolabile elettricamente con sbrinatori
- > High beam assist

CITROËN Ë-C3 ELETTRICA AGGIUNGE:

- > Cavo di ricarica monofase 7,4 kW, lunghezza 5 metri
- > Caricatore di bordo monofase da 7,4 kW
- > FAST CHARGING MAX 100 kW : SOLO CON BATTERIA DA 44 kWh
- > FAST CHARGING MAX 30 kW : SOLO CON BATTERIA DA 30 kWh
- > Freno di stazionamento Elettrico (FH05) SOLO CON BATTERIA DA 44kWh , DISPONIBILE ANCHE PER VERSIONE MHEV



Elettrico 113 cv Automatico

Elettrico 113 cv Automatico Urban Range



Bracciolo non presente nella variante ICE (Turbo 100 cv Manuale)

Immagine esemplificativa



CITROËN C3 – EQUIPAGGIAMENTI DI SERIE

VERSIONI

CONTENUTI
DI SERIE

COLORI
CARROZZERIA E
TETTO

AMBIENTI
INTERNI

OPZIONI

CERCHI

SERVIZI CONNESSI

DATI
TECNICI

DIMENSIONI



HOME
PAGE

BUSINESS

= PLUS +

INTERNI e INFOTAINMENT:

- > My Citroën Drive con navigazione su schermo centrale da 10" e caricatore wireless con ventola integrata

CITROËN C3 MHEV AGGIUNGE:

- > Freno di stazionamento Elettrico (FH05)

COLLECTION

= PLUS +

DESIGN ESTERNO:

- > Cerchi in lega ATACAMITE full black da 17"
- > Vetri posteriori oscurati
- > Color Clip Red André
- > Badge identificativo COLLECTION

INTERNI e INFOTAINMENT:

- > Rivestimenti sedili dedicati
- > Inserti plancia e decori anteriori in finitura Siderite
- > Nuova colorazione plancia anteriore bicolore Blue Songe
- > Bracciolo rivestito dedicato con etichetta COLLECTION

COMFORT e SICUREZZA:

- > Telecamera posteriore
- > Alzacristalli posteriori elettrici





CITROËN C3 – EQUIPAGGIAMENTI DI SERIE

VERSIONI	CONTENUTI DI SERIE	COLORI CARROZZERIA E TETTO	AMBIENTI INTERNI	OPZIONI	CERCHI	SERVIZI CONNESSI	DATI TECNICI	DIMENSIONI	 HOME PAGE
----------	--------------------	----------------------------	------------------	---------	--------	------------------	--------------	------------	---

MAX

= PLUS +

DESIGN ESTERNO:

- > Cerchi in lega diamantati Atacamite da 17"
- > Tetto bicolore
- > Fari posteriori a LED 3D
- > Vetri posteriori oscurati

INTERNI e INFOTAINMENT:

- > Allestimento Metropolitan Grey sedili in tessuto/TEP
- > Climatizzatore automatico
- > My Citroën Drive con navigazione su schermo centrale da 10,25"
 - Mirroring wireless (Senza fili) Apple CarPlay® e Android Auto™
 - Sistema audio digitale (DAB) da 6 HP

COMFORT e SICUREZZA:

- > Telecamera di retromarcia
- > Specchietto retrovisore interno elettrocromico
- > Alzacristalli posteriori elettrici
- > Caricatore wireless con ventola integrata

CITROËN Ë-C3 ELETTRICA AGGIUNGE:

- > Cavo di ricarica monofase 7,4 kW, lunghezza 5 metri
- > Caricatore di bordo monofase da 7,4 kW
- > FAST CHARGING MAX 100 kW : SOLO CON BATTERIA DA 44 kWh
- > Freno di stazionamento Elettrico (FH05) , DISPONIBILE ANCHE PER LA VERSIONE MHEV



Bracciolo non presente nella variante ICE (Turbo 100 cv Manuale)

Immagini esemplificative



CITROËN C3 – COLORI CARROZZERIA E TETTO

VERSIONI	CONTENUTI DI SERIE	COLORI CARROZZERIA E TETTO	AMBIENTI INTERNI	OPZIONI	CERCHI	SERVIZI CONNESSI	DATI TECNICI	DIMENSIONI	 HOME PAGE
----------	--------------------	----------------------------	------------------	---------	--------	------------------	--------------	------------	---

YOU

COLORE TETTO

TINTA CARROZZERIA

S

IVA incl.

COLORE CARROZZERIA	P07A	BLUE MONTE CARLO Pastello	0€
	P0WP	POLAR WHITE Pastello	500€
	M0SX	MERCURY GREY Metallizzato	800€
	M09V	NIGHT BLACK Metallizzato	800€
	M0VH	ELIXIR RED Laccato	900€
	M0RD	BRIGTH BLUE Metallizzato	800€





CITROËN C3 – COLORI CARROZZERIA E TETTO

VERSIONI	CONTENUTI DI SERIE	COLORI CARROZZERIA E TETTO	AMBIENTI INTERNI	OPZIONI	CERCHI	SERVIZI CONNESSI	DATI TECNICI	DIMENSIONI	HOME PAGE
----------	--------------------	----------------------------	------------------	---------	--------	------------------	--------------	------------	-----------

PLUS / BUSINESS

COLORE TETTO		
TINTA CARROZZERIA	ONYX BLACK	OPAL WHITE
	JD20	JD05
	○ (secondo la tinta)	○ (secondo la tinta)

IVA incl.

COLORE CLIP	ANDRE RED	COLORE CARROZZERIA	P07A	BLUE MONTE CARLO Pastello	0€
	ANDRE RED		P0WP	POLAR WHITE Pastello	500€
	BIANCO		M0SX	MERCURY GREY Metallizzato	800€
	BIANCO		M09V	NIGHT BLACK Metallizzato	800€
	LEMON YELLOW		M0VH	ELIXIR RED Laccato	900€
	LEMON YELLOW		M0RD	BRIGHT BLUE Metallizzato	800€









CITROËN C3 – COLORI CARROZZERIA E TETTO

VERSIONI	CONTENUTI DI SERIE	COLORI CARROZZERIA E TETTO	AMBIENTI INTERNI	OPZIONI	CERCHI	SERVIZI CONNESSI	DATI TECNICI	DIMENSIONI	 HOME PAGE
----------	--------------------	----------------------------	------------------	---------	--------	------------------	--------------	------------	---

COLLECTION	
COLORE TETTO	
TINTA CARROZZERIA	ONYX BLACK
	JD20
S	O (secondo la tinta)

IVA incl.

COLORE CLIP	ANDRE RED		COLORE CARROZZERIA	M0VH	ELIXIR RED Laccato	0€
	ANDRE RED			P0WP	POLAR WHITE Pastello	500€
	ANDRE RED			M0SX	MERCURY GREY Metallizzato	800€
	ANDRE RED			M09V	NIGHT BLACK Metallizzato	800€
	ANDRE RED			M0RD	BRIGHT BLUE Metallizzato	800€





CITROËN C3 – COLORI CARROZZERIA E TETTO

VERSIONI	CONTENUTI DI SERIE	COLORI CARROZZERIA E TETTO	AMBIENTI INTERNI	OPZIONI	CERCHI	SERVIZI CONNESSI	DATI TECNICI	DIMENSIONI	HOME PAGE
----------	--------------------	----------------------------	------------------	---------	--------	------------------	--------------	------------	-----------

MAX		
COLORE TETTO		
OPAL WHITE	ONYX BLACK	TINTA CARROZZERIA
JD05	JD20	JD02
S (secondo la tinta)	S (secondo la tinta)	O

IVA incl.

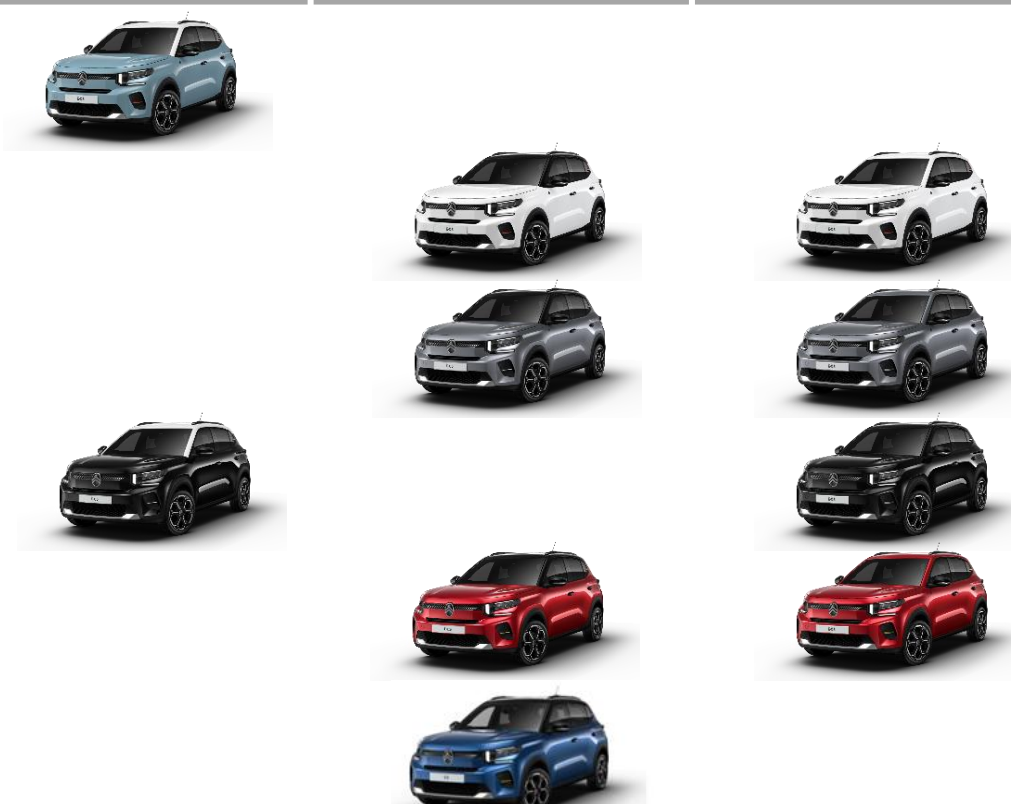

COLORE CLIP	ANDRE RED		COLORE CARROZZERIA	P07A	BLUE MONTE CARLO Pastello	0€
	ANDRE RED			P0WP	POLAR WHITE Pastello	500€
	BIANCO			M0SX	MERCURY GREY Metallizzato	800€
	BIANCO			M09V	NIGHT BLACK Metallizzato	800€
	LEMON YELLOW			M0VH	ELIXIR RED Laccato	900€
	LEMON YELLOW			M0RD	BRIGTH BLUE Metallizzato	800€





CITROËN C3 – AMBIENTI INTERNI

VERSIONI	CONTENUTI DI SERIE	COLORI CARROZZERIA E TETTO	AMBIENTI INTERNI	OPZIONI	CERCHI	SERVIZI CONNESSI	DATI TECNICI	DIMENSIONI	 HOME PAGE
----------	--------------------	----------------------------	------------------	---------	--------	------------------	--------------	------------	---

YOU	PLUS/BUSINESS	COLLECTION	MAX
INTERNI			
DI SERIE	URBAN GREY	URBAN DARK BLUE	METROPOLITAN GREY
Tessuto Nero e Grigio (1)	Tessuto Nero / Tessuto Asfalto con Sedili Advanced Comfort 	Urban Blue Ambiance con sedili Advanced Comfort in tessuto blu e TEP 	Tessuto nero / Tessuto City / TEP Grigio con Sedili Advanced Comfort (2) 
NAFX	NBFX	DQFM	NHFX
S	S	S	S



(S) Di serie

(1) Include decorazioni Ultra Blue sui pannelli delle porte anteriori/posteriori e sul cruscotto.

(2) Include decorazioni sui pannelli delle porte anteriori/posteriori e sulla plancia Grigio Siderite, sugli alzacristalli posteriori elettrici (abbassamento sequenziale), sul sedile conducente regolabile in altezza, sui poggiatesta anteriori regolabili in altezza, sui braccioli delle porte anteriori e posteriori rivestiti in tessuto espanso con Etichette "Happy Tags" (messaggi positivi) e tasche portamonete sul retro dei sedili anteriori.



CITROËN C3 – OPZIONI

VERSIONI	CONTENUTI DI SERIE	COLORI CARROZZERIA E TETTO	AMBIENTI INTERNI	OPZIONI	CERCHI	SERVIZI CONNESSI	DATI TECNICI	DIMENSIONI	HOME PAGE
		IVA escl.	IVA incl.	YOU	PLUS	BUSINESS	COLLECTION	MAX	Note
JD02	TETTO IN TINTA CARROZZERIA	0€	0€	●	●	●	●	○	
LV02	KIT DI RIPARAZIONE	16,39€	20€	○	○	○	○	○	Non compatibile con Predisposizione ruota di scorta
JD05	TETTO BICOLORE BIANCO	245,90€	300€		○	○		●	
JD20	TETTO BICOLORE NERO	245,90€	300€		○	○	○	●	
RS19	PREDISPOSIZIONE RUOTA DI SCORTA (Solo versioni termiche)	16,39€	20€	○	○	○	○	○	Necessario ordinare l'opzionale per permettere l'installazione del kit ruota di scorta, il quale è ordinabile tramite Post Vendita Esclude kit di riparazione pneumatici
RE24	TECHNO PACK (Non disponibile su Motore Elettrico Urban range)	450,82 €	550 €		○				Comprende: Climatizzatore automatico Alzacristalli elettrici posteriori Retrocamera Braccioli dei pannelli porta anteriori e posteriori in TEP





SOLO BEV

		IVA escl.	IVA incl.	YOU	PLUS	COLLECTION	MAX	Note
LZ04	CARICATORE OBC TRIFASE (11 KW)	327,86€	400€	○	○	○	○	<u>SOLO CON BATTERIA DA 44 kWh</u> Include cavo di ricarica trifase 22kW modalità 3x32A, lunghezza 5 metri (in sostituzione al cavo di ricarica monofase 7,4 kW)



CITROËN C3 – CERCHI

VERSIONI	CONTENUTI DI SERIE	COLORI CARROZZERIA E TETTO	AMBIENTI INTERNI	OPZIONI	CERCHI	SERVIZI CONNESSI	DATI TECNICI	DIMENSIONI	 HOME PAGE
----------	--------------------	----------------------------	------------------	---------	--------	------------------	--------------	------------	---

DIAMETRO	CODICE	NOME	IMMAGINE	MISURA PNEUMATICI	YOU	PLUS	COLLECTION	MAX
16"	ZIAB	CERCHI CON COPERTURA INTEGRALE PYRITE		205/55 R16	●			
17"	ZIAA	CERCHI CON COPERTURA INTEGRALE AZURITE		205/50 R17		●		
17"	ZIG1	CERCHI IN LEGA ATACAMITE		205/50 R17			●	
17"	ZIAP	CERCHI IN LEGA DIAMANTATI ATACAMITE		205/50 R17				●



CITROËN C3 – DIMENSIONI E DATI TECNICI (ICE/MHEV)

VERSIONI	CONTENUTI DI SERIE	COLORI CARROZZERIA E TETTO	AMBIENTI INTERNI	OPZIONI	CERCHI	SERVIZI CONNESSI	DATI TECNICI	DIMENSIONI	HOME PAGE
----------	--------------------	----------------------------	------------------	---------	--------	------------------	--------------	------------	-----------

	BENZINA	MHEV
	Turbo 100 cv Manuale *	Hybrid 110 cv Automatico *
MOTORE		
Normativa antinquinamento	E6ebis	E6ebis
Numero di cilindri - Numero di valvole	3 - 12	3 - 12
Cilindrata - cm ³	1.199	1.199
Alésaggio x corsa - mm	75 x 90,5	75 x 90,5
Potenza massima a giri/min - kW CEE (cv CEE)	74 (100) a 5 500	74 (100) a 5 500
Coppia massima a giri/min - Nm CEE	205 a 1750	205 a 1750
CAMBIO		
Tipologia di trasmissione e numero rapporti	Manuale a 6 rapporti	Automatico a 6 rapporti
Trazione	Anteriore	Anteriore
DIMENSIONI/VOLUMI		
Lunghezza - Larghezza - Larghezza con retrovisori - mm	4015 - 1755 - 1813	
Altezza - mm	1575 - 1590	
Passo - mm	2540	
Volume di carico VDA sotto cappelliera - litri	310	
MASSE		
Tara con conducente compreso - kg	1.226	1.327
Massa complessiva a pieno carico - kg	1.620	1.750
Rapporto Potenza / Tara - kW/t	60,36	55,76
Peso max rimorchiabile - kg	600	600
PRESTAZIONI		
0 - 400 m partenza da fermo - s	17,6	17,0
0 - 1000 m partenza da fermo - s	32,3	31,5
0 - 100 km/h - s	10,6	9,8
Velocità massima km/h	160	160
PNEUMATICI		
Dimensioni	205/55 R16 94 V 205/50 R17 93 V	205/55 R16 94 V 205/50 R17 93 V
CONSUMI/EMISSIONI WLTP		
Comb. Low - l/100 km	5,431	4,548
Comb. High - l/100 km	6,135	5,532
CO ₂ Comb. Low - g/ km	122,63	113
CO ₂ Comb. High - g/ km	138,55	115

Hybrid 110**	
Potenza combinata (kW/cv)	81 / 110
Potenza ICE (kW/cv)	74 / 100
Potenza di picco del motore (kW/cv)	21 / 28

** Potenza combinata del motore termico da 100 cv e del motore elettrico da 28 cv.

*dati in corso di omologazione



CITROËN C3 – DIMENSIONI E DATI TECNICI (BEV)

VERSIONI	CONTENUTI DI SERIE	COLORI CARROZZERIA E TETTO	AMBIENTI INTERNI	OPZIONI	CERCHI	SERVIZI CONNESSI	DATI TECNICI	DIMENSIONI	HOME PAGE
----------	--------------------	----------------------------	------------------	---------	--------	------------------	--------------	------------	-----------

		ELETTRICO URBAN RANGE	
		Elettrico 113 cv Automatico *	
MOTORE			
Pot. CEE (kW) 30 min a giri/min		53 a 9.030	
Coppia massima - Nm CEE a giri/min		124,7 a 5.270	
BATTERIA			
Tipologia		Ioni di litio (tecnologia LFP)	
Capacità batteria alta tensione - kWh		30	
RICARICA			
Caricatore OBC - kW		7,4 kW (monofase)	
Tempi di ricarica indicativi da 20 a 80% - Presa domestica (1,8 kW)		12h25	
Tempi di ricarica indicativi da 20 a 80% - Wall Box 7,4 kW monofase (32A)		2h48	
Tempi di ricarica indicativi da 20 a 80% - Wall Box 11 kW trifase (32A)		N.D.	
Tempi di ricarica indicativi da 20 a 80% - Super Charger pubblici (30 kW)		36 min	
DIMENSIONI/VOLUMI			
Lunghezza - Larghezza – Larghezza con retrovisori - mm		4015 - 1755 - 1813	
Altezza - mm		1575 - 1590	
Passo - mm		2540	
Volume di carico VDA sotto cappelliera - litri		310	
Volume di carico VDA fino al tetto in configurazione 2 posti - litri		- *	
MASSE			
Tara con conducente compreso - kg		1.338	
Massa complessiva a pieno carico - kg		1.810	
Rapporto Potenza / Tara - kW/t		39,6	
Peso max rimorchiabile - kg		non rimorchiabile	
PRESTAZIONI			
0 - 400 m partenza da fermo - s		18,2 *	
0 - 1000 m partenza da fermo - s		35,8*	
0 - 100 km/h - s		11,6 *	
Velocità massima km/h		125	
PNEUMATICI			
Dimensioni		205/55 R16 94 V 205/50 R17 93 V	
EMISSIONI & AUTONOMIA WLTP			
CO ₂ - g/ km		0	
Autonomia omologata in ciclo WLTP - Km		204	
Autonomia Omologata in ciclo urbano WLTP- KM		300	
Consumo Elettrico Omologato (WLTP) - kWh/100km		16,7 - 17,3	

		ELETTRICO	
		Elettrico 113 cv Automatico *	
MOTORE			
Pot. CEE (kW) 30 min a giri/min		53 a 9.030	
Coppia massima - Nm CEE a giri/min		124,7 a 5.270	
BATTERIA			
Tipologia		Ioni di litio (tecnologia LFP)	
Capacità batteria alta tensione - kWh		44	
RICARICA			
Caricatore OBC - kW		7,4 kW (monofase) - 11 kW (trifase opzionale)	
Tempi di ricarica indicativi da 20 a 80% - Presa domestica (1,8 kW)		18h26	
Tempi di ricarica indicativi da 20 a 80% - Wall Box 7,4 kW monofase (32A)		4h10	
Tempi di ricarica indicativi da 20 a 80% - Wall Box 11 kW trifase (32A)		2h50 (caricatore OBC opzionale 11 kW)	
Tempi di ricarica indicativi da 20 a 80% - Super Charger pubblici (100 kW)		28 min	
DIMENSIONI/VOLUMI			
Lunghezza - Larghezza – Larghezza con retrovisori - mm		4015 - 1755 - 1813	
Altezza - mm		1575 - 1590	
Passo - mm		2540	
Volume di carico VDA sotto cappelliera - litri		310	
Volume di carico VDA fino al tetto in configurazione 2 posti - litri		- *	
MASSE			
Tara con conducente compreso - kg		1.491	
Massa complessiva a pieno carico - kg		1.910	
Rapporto Potenza / Tara - kW/t		35,55	
Peso max rimorchiabile - kg		550	
PRESTAZIONI			
0 - 400 m partenza da fermo - s		17,6 *	
0 - 1000 m partenza da fermo - s		33,5 *	
0 - 100 km/h - s		10,4 *	
Velocità massima km/h		132	
PNEUMATICI			
Dimensioni		205/55 R16 90 T 205/50 R17 90 T	
EMISSIONI & AUTONOMIA WLTP			
CO ₂ - g/ km		0	
Autonomia omologata in ciclo WLTP - Km		320	
Autonomia Omologata in ciclo urbano WLTP- KM		440	
Consumo Elettrico Omologato (WLTP) - kWh/100km		16,21 - 18,97	



CITROËN C3 – DIMENSIONI E DATI TECNICI

VERSIONI	CONTENUTI DI SERIE	COLORI CARROZZERIA E TETTO	AMBIENTI INTERNI	OPZIONI	CERCHI	SERVIZI CONNESSI	DATI TECNICI	DIMENSIONI	HOME PAGE
----------	--------------------	----------------------------	------------------	---------	--------	------------------	--------------	------------	-----------

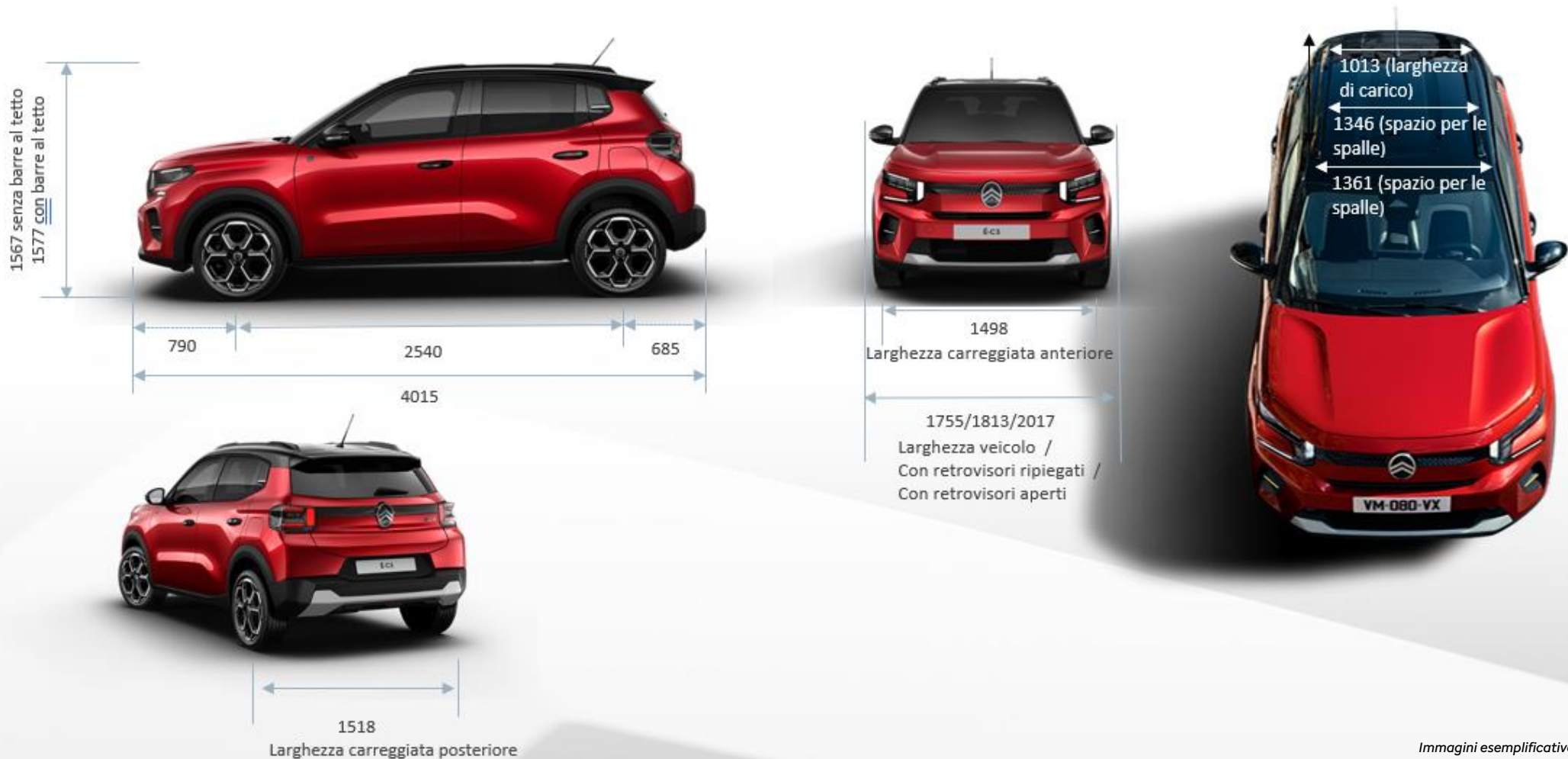

Immagini esemplificative

Le informazioni sui modelli e le loro caratteristiche contenute nel presente listino corrispondono a quelle esistenti al momento della sua redazione e potranno essere modificate e aggiornate in qualsiasi momento da Citroën. Poiché i limiti delle tecniche di stampa non permettono una riproduzione fedele al 100% la rappresentazione dei colori della carrozzeria, dei tessuti e dei rivestimenti interni è indicativa e suscettibile di eventuali errori, imprecisioni. Vi invitiamo quindi a verificare le informazioni contenute del listino e la disponibilità di versioni, colori e optional presso la rete Citroen e sul sito www.citroen.it

NUOVO SUV CITROËN C3 AIRCROSS



for everyone, **LIKE NO ONE**

Cliccare sul simbolo "Home" per tornare alla pagina iniziale





NUOVO SUV CITROËN C3 AIRCROSS – PREZZI

VERSIONI	CONTENUTI DI SERIE	COLORI CARROZZERIA E TETTO	AMBIENTI INTERNI	OPZIONI	CERCHI	SERVIZI CONNESSI	DATI TECNICI	DIMENSIONI	HOME PAGE
----------	--------------------	----------------------------	------------------	---------	--------	------------------	--------------	------------	-----------

MESSA SU STRADA: € 600

BENZINA

	Normativa	CV Fiscali	kW	Neo patentati	CO ² (g/km) WLTP LOW - HIGH		YOU	PLUS	BUSINESS	COLLECTION	MAX
Turbo 100 cv Manuale	E6ebis	.*	74	<input checked="" type="checkbox"/>	139 - 143*	chiavi in mano IVA esclusa LCDV	€ 20.200,00 € 16.065,57 1CSJSUEJLKL0A032	€ 22.950,00 € 18.319,67 1CSJSUHJLKL0A032	€ 23.550,00 € 18.811,48 1CSJSUHJLKL07532	€ 23.950,00 € 19.139,34 1CSJSUHJLKL0DS32	
Hybrid 145 cv Automatico	E6ebis	.*	100	<input checked="" type="checkbox"/>	124 - 127*	chiavi in mano IVA esclusa LCDV		€ 26.750,00 € 21.434,43 1CSJSUHJHWOA032	€ 27.350,00 € 21.926,23 1CSJSUHJHWO7532	€ 27.750,00 € 22.254,10 1CSJSUHJHWO0DS32	€ 28.950,00 € 23.237,70 1CSJSUNJHWOA032

ELETTRICO

	Normativa	CV Fiscali	kW	Neo patentati	CO ² (g/km) WLTP LOW - HIGH		YOU	PLUS	BUSINESS	COLLECTION	MAX
Elettrico 113 cv Automatico		-	83	<input checked="" type="checkbox"/>	0	chiavi in mano IVA esclusa LCDV	€ 26.790,00 € 21.467,21 1CSJSUEZFFL0A032	€ 28.990,00 € 23.270,49 1CSJSUHZFFL0A032			€ 31.190,00 € 25.073,77 1CSJSUNZFFL0A032
Elettrico 113 cv Extended range Automatico		-	83	<input checked="" type="checkbox"/>	0	chiavi in mano IVA esclusa LCDV	€ 28.790,00 € 23.106,56 1CSJSUEZLFL0A032	€ 30.990,00 € 24.909,84 1CSJSUHZLFL0A032	€ 31.590,00 € 25.401,64 1CSJSUHZLFL07532	€ 31.990,00 € 25.729,51 1CSJSUHZLFL0DS32	€ 33.190,00 € 26.713,11 1CSJSUNZLFL0A032

* Dati tecnici in corso di omologazione



NUOVO SUV CITROËN C3 AIRCROSS – EQUIPAGGIAMENTI DI SERIE

VERSIONI	CONTENUTI DI SERIE	COLORI CARROZZERIA E TETTO	AMBIENTI INTERNI	OPZIONI	CERCHI	SERVIZI CONNESSI	DATI TECNICI	DIMENSIONI	HOME PAGE
----------	--------------------	----------------------------	------------------	---------	--------	------------------	--------------	------------	-----------

YOU

DESIGN ESTERNO:

- > Cerchi da 16" con copertura Titanite (215/65 R16)
- > Copriruota integrale bicolore
- > Fari alogeni anteriori con firma LED
- > Montanti delle porte in nero opaco

INTERNI e INFOTAINMENT:

- > Citroën Head-Up Display
- > C-Zen Lounge
- > Smartphone station:
 - Radio via smartphone (con App MyCitroën Play)
 - Comandi al volante per radio e cruise control
 - 1 presa USB Type-C
 - 2 altoparlanti fila 1
- > Interni in tessuto Urban Bronze + Happy tags
- > Decoro «Terre de Toscane» sul cruscotto e sui pannelli delle porte anteriori
- > Fissaggio ISOFIX sui sedili posteriori laterali e TOP TETHER (3° punto di ancoraggio)
- > Presa 12V verticale sulla consolle centrale

COMFORT e SICUREZZA:

- > Ruote adatte al montaggio di catene da neve
- > Accensione automatica dei fari anabbaglianti
- > Fendinebbia posteriore
- > Specchietti retrovisori esterni regolabili elettricamente
- > Allarme quando le porte e il bagagliaio sono aperti
- > Chiusura automatica della porta durante la guida
- > Sportello del serbatoio con chiusura elettrica senza chiave
- > Climatizzatore manuale
- > Sospensioni Citroën Advanced Comfort®
- > Panca posteriore ribaltabile sdoppiata 2/3 - 1/3

- > Alzacristalli elettrici anteriori con abbassamento sequenziale per il conducente e per il passeggero + alzacristalli posteriori manuali
- > Sedile di guida regolabile in altezza
- > Volante regolabile in altezza e profondità
- > 6 airbag (airbag guidatore + airbag passeggero + airbag per il torace laterali anteriori e airbag a tendina anteriori e posteriori + disattivazione airbag passeggero anteriore)
- > Sensori di parcheggio posteriori
- > Safety Pack:
 - Active Safety brake con avviso di rischio di collisione anteriore
 - Hill Start Assist
 - Cruise control con limitatore di velocità
 - Riconoscimento dei limiti di velocità
 - Allarme di attenzione del conducente con rilevamento della deviazione dalla corsia
 - Assistenza al mantenimento della corsia
 - Driver Monitoring Camera
- > Chiusura centralizzata con pulsante di sicurezza e visualizzazione permanente delle porte chiuse
- > Comandi radio, cruise control/limitatore di velocità al volante
- > Equipaggiamento di sicurezza
 - ABS, REF, AFU, ESP
 - Hill Assist
 - Airbag anteriori, laterali e a tendina
 - Rilevamento di gonfiaggio insufficiente
 - Servosterzo elettrico
- > Sistema di monitoraggio indiretto della pressione dei pneumatici
- > Gancio anteriore e posteriore
- > Illuminazione automatica di avviso in caso di decelerazione elevata

NUOVO SUV CITROËN Ë-C3 AIRCROSS ELETTRICO AGGIUNGE:

- > Cavo di ricarica monofase Modalità 3 max 7 kW, lunghezza 5 metri
- > Caricatore di bordo monofase da 7,4 kW
- > Freno di stazionamento elettrico (**disponibile anche su versioni MHEV**)
- > AVAS - Sistema di allarme veicolo in avvicinamento (**disponibile anche su versioni MHEV**)
- > Ricarica remota
- > e-Toggle (**disponibile anche su versioni MHEV**)



NUOVO SUV CITROËN C3 AIRCROSS – EQUIPAGGIAMENTI DI SERIE

VERSIONI	CONTENUTI DI SERIE	COLORI CARROZZERIA E TETTO	AMBIENTI INTERNI	OPZIONI	CERCHI	SERVIZI CONNESSI	DATI TECNICI	DIMENSIONI	HOME PAGE
----------	--------------------	----------------------------	------------------	---------	--------	------------------	--------------	------------	-----------

PLUS

= YOU +

DESIGN ESTERNO:

- > Cerchi da 17" con copertura Sylvanite (215/60 R17)
- > Vetro posteriore e finestrini laterali posteriori oscurati
- > Montanti delle porte in nero lucido
- > Piastre protettive sottoscocca anteriori e posteriori
- > Barre al tetto in colore nero
- > Clip colorate (Bianco/Rosso/Bronzo (a seconda del colore carrozzeria)
- > Fari anteriori Eco LED
- > Fari posteriori LED (disponibile solo su MHEV)

INTERNI e INFOTAINMENT:

- > Allestimento Urban Bronze sedili in tessuto/TEP + Happy tags
- > Sedili Citroën Advanced Comfort®
- > Volante in eco-pelle
- > Touchscreen centrale da 10,25":
 - Apple CarPlay® e Android Auto (Mirroring wireless o con connessione via cavo)
 - Radio digitale DAB
 - 1 presa USB-C sul cruscotto
 - 6 altoparlanti (2 Tweeter (montante A) + 2 Woofer Altoparlanti anteriori + 2 Altoparlanti posteriori «full range»)
- > 2 prese USB-C nella seconda fila (ricarica rapida 3A)
- > Predisposizione doppio piano di carico (solo versione 5 posti)

COMFORT e SICUREZZA:

- > Specchietti retrovisori laterali regolabili elettricamente con sbrinatori
- > Pack ADAM 2:
 - Sensori di parcheggio posteriori
 - Telecamera posteriore
- > Alzacristalli elettrici anteriori con abbassamento/alzamento sequenziale per il conducente e con abbassamento sequenziale per il passeggero
- > Alzacristalli posteriori elettrici (comandi sul pannello della porta)
- > Climatizzatore automatico
- > Tergicristalli anteriori automatici

LA VERSIONE PLUS 7 POSTI AGGIUNGE:

- > 2 sedili individuali ribaltabili (50/50) nella fila 3
- > 2 poggiatesta regolabili
- > 1 presa USB-C (ricarica rapida) in terza fila (sulla sinistra)



NUOVO SUV CITROËN È-C3 AIRCROSS ELETTRICO AGGIUNGE:

- > Console centrale rialzata con bracciolo e portaoggetti chiuso (disponibile anche su versioni MHEV)
- > 1 presa USB Type-C (ricarica rapida 3A) su console alta (fila 1)



1. Touchscreen centrale da 10,25"
2. Climatizzatore automatico



NUOVO SUV CITROËN C3 AIRCROSS – EQUIPAGGIAMENTI DI SERIE

VERSIONI	CONTENUTI DI SERIE	COLORI CARROZZERIA E TETTO	AMBIENTI INTERNI	OPZIONI	CERCHI	SERVIZI CONNESSI	DATI TECNICI	DIMENSIONI	HOME PAGE
----------	--------------------	----------------------------	------------------	---------	--------	------------------	--------------	------------	-----------

BUSINESS

= PLUS +

INTERNI e INFOTAINMENT:

- > My Citroën Drive con navigazione su schermo centrale da 10,25" e caricatore wireless con ventola integrata

COLLECTION

= PLUS +

DESIGN ESTERNO:

- > Cerchi da 17" Cerchi in lega ARAGONITE full Black (per versioni termiche e ibride)
- > Badge identificativo COLLECTION
- > Color Clip André Red

INTERNI e INFOTAINMENT:

- > Rivestimenti sedili specifici COLLECTION
- > Elementi plancia e decori anteriori in finitura Siderite
- > Nuova colorazione plancia anteriore bicolore Blue Songe
- > Bracciolo rivestito dedicato con etichetta COLLECTION

COMFORT e SICUREZZA:

- > Keyless Access&Start (per versioni Ibride ed Elettriche)

NUOVO SUV CITROËN E-C3 AIRCROSS ELETTRICO AGGIUNGE:

- > Cerchi in lega ARAGONITE full Black





NUOVO SUV CITROËN C3 AIRCROSS – EQUIPAGGIAMENTI DI SERIE

VERSIONI	CONTENUTI DI SERIE	COLORI CARROZZERIA E TETTO	AMBIENTI INTERNI	OPZIONI	CERCHI	SERVIZI CONNESSI	DATI TECNICI	DIMENSIONI	HOME PAGE
----------	--------------------	----------------------------	------------------	---------	--------	------------------	--------------	------------	-----------

Immagini esemplificative



MAX

= PLUS +

DESIGN ESTERNO:

- > Cerchi in lega da 17" Aragonite a taglio diamantato (215/60 R17)
- > Fari posteriori a LED
- > Tetto bicolore

INTERNI e INFOTAINMENT:

- > Allestimento Metropolitan Grey sedili in tessuto/TEP + Happy tags
- > Caricatore wireless con ventola integrata
- > Touchscreen centrale con navigazione da 10,25":
 - Apple CarPlay® e Android Auto (Mirroring wireless o mediante connessione via cavo)
 - Radio digitale DAB
 - 1 presa USB-C sul cruscotto
 - 6 altoparlanti (2 Tweeter (montante A) + 2 Woofer Altoparlanti anteriori + 2 Altoparlanti posteriori «full range»)

COMFORT e SICUREZZA:

- > Rilevamento angolo cieco
- > Sensori di parcheggio anteriori
- > Sensori di parcheggio posteriori
- > Telecamera posteriore
- > 12 sensori per compatibilità rilevamento angolo cieco
- > Specchietto retrovisore interno elettrocromico
- > Keyless Access&Start (Solo su motorizzazioni 100% Elettriche e Ibrida 145cv)

LA VERSIONE MAX 7 POSTI AGGIUNGE:

- > 2 sedili individuali ribaltabili (50/50) nella fila 3
- > 2 poggiatesta regolabili
- > 1 presa USB-C (ricarica rapida) in terza fila (sulla sinistra)

NUOVO SUV CITROËN È-C3 AIRCROSS ELETTRICO AGGIUNGE:

- > Console centrale rialzata con bracciolo e portaoggetti chiuso (disponibile anche su versioni MHEV)
- > 1 presa USB Type-C (ricarica rapida 3A) su console alta (fila 1)



1. Color clip
2. Barre al tetto



1. Volante in eco-pelle



1. Touchscreen centrale da 10,25"
2. Climatizzatore automatico



NUOVO SUV CITROËN C3 AIRCROSS – COLORI CARROZZERIA E TETTO

VERSIONI	CONTENUTI DI SERIE	COLORI CARROZZERIA E TETTO	AMBIENTI INTERNI	OPZIONI	CERCHI	SERVIZI CONNESSI	DATI TECNICI	DIMENSIONI	 HOME PAGE
----------	--------------------	-----------------------------------	------------------	---------	--------	------------------	--------------	------------	---

YOU

COLORE TETTO

TINTA CARROZZERIA

S

IVA incl.

COLORE CARROZZERIA	M0RD	BRIGHT BLUE Metallizzato	0€
	P0WP	POLAR WHITE Pastello	500€
	M0SX	MERCURY GREY Metallizzato	800€
	M09V	PEARL BLACK Metallizzato	800€





NUOVO SUV CITROËN C3 AIRCROSS – COLORI CARROZZERIA E TETTO

VERSIONI	CONTENUTI DI SERIE	COLORI CARROZZERIA E TETTO	AMBIENTI INTERNI	OPZIONI	CERCHI	SERVIZI CONNESSI	DATI TECNICI	DIMENSIONI	HOME PAGE
----------	--------------------	----------------------------	------------------	---------	--------	------------------	--------------	------------	-----------

COLORE CLIP		COLORE CARROZZERIA	PLUS/BUSINESS			
ANDRE RED			M0RD	BRIGHT BLUE Metallizzato	0€	
ANDRE RED			P0WP	POLAR WHITE Pastello	500€	
BIANCO			M0SX	MERCURY GREY Metallizzato	800€	
BIANCO			M09V	PEARL BLACK Metallizzato	800€	
BRONZE	Immagine non disponibile		M0WD	MONTANA GREEN Metallizzato	1.100€	
BRONZE	Immagine non disponibile		M0VH	ELIXIR RED Laccato	1.200€	

Con i colori carrozzeria Montana Green (M0WD) e Elixir Red (M0VH) è previsto esclusivamente il tetto bicolore.



NUOVO SUV CITROËN C3 AIRCROSS – COLORI CARROZZERIA E TETTO

VERSIONI	CONTENUTI DI SERIE	COLORI CARROZZERIA E TETTO	AMBIENTI INTERNI	OPZIONI	CERCHI	SERVIZI CONNESSI	DATI TECNICI	DIMENSIONI	HOME PAGE
----------	--------------------	----------------------------	------------------	---------	--------	------------------	--------------	------------	-----------

COLLECTION	
COLORE TETTO	
TIINTA CARROZZERIA	PEARL BLACK
JD02	JD20
S	O

IVA incl.

COLORE CLIP	ANDRE RED	COLORE CARROZZERIA	POWP	POLAR WHITE Pastello	0€
	ANDRE RED		M0SX	MERCURY GREY Metallizzato	800€
	ANDRE RED		M09V	PEARL BLACK Metallizzato	800€
	ANDRE RED		M0RD	BRIGHT BLUE Metallizzato	800€





NUOVO SUV CITROËN C3 AIRCROSS – COLORI CARROZZERIA E TETTO

VERSIONI	CONTENUTI DI SERIE	COLORI CARROZZERIA E TETTO	AMBIENTI INTERNI	OPZIONI	CERCHI	SERVIZI CONNESSI	DATI TECNICI	DIMENSIONI	HOME PAGE
----------	--------------------	----------------------------	------------------	---------	--------	------------------	--------------	------------	-----------

MAX		
COLORE TETTO		
PEARL BLACK	OPAL WHITE	TINTA CARROZZERIA
JD20	JD05	JD02
S	S	0€





IVA incl.

COLORE CLIP	ANDRE RED		COLORE CARROZZERIA	M0RD	BRIGHT BLUE Metallizzato	0€
	ANDRE RED			P0WP	POLAR WHITE Pastello	500€
	BIANCO			M0SX	MERCURY GREY Metallizzato	800€
	BIANCO			M09V	PEARL BLACK Metallizzato	800€
	BRONZE	Immagine non disponibile		M0WD	MONTANA GREEN Metallizzato	800€
	BRONZE	Immagine non disponibile		M0VH	ELIXIR RED Laccato	900€





NUOVO SUV CITROËN C3 AIRCROSS – AMBIENTI INTERNI

VERSIONI	CONTENUTI DI SERIE	COLORI CARROZZERIA E TETTO	AMBIENTI INTERNI	OPZIONI	CERCHI	SERVIZI CONNESSI	DATI TECNICI	DIMENSIONI	 HOME PAGE
YOU		PLUS/BUSINESS		COLLECTION			MAX		
INTERNI									
URBAN BRONZE		URBAN BRONZE		URBAN DARK BLUE			METROPOLITAN GREY		
Tessuto Nero/Quadric		Tessuto Nero/Quadric con Sedili Advanced Comfort		Urban Blue Ambiente con sedili Advanced Comfort in tessuto blu e TEP			Tessuto nero / Tessuto City / TEP Grigio con Sedili Advanced Comfort		
									
BYFH		BYFH		DQFM			BXFM		
S		S		S			S		





NUOVO SUV CITROËN C3 AIRCROSS – OPZIONI





VERSIONI	CONTENUTI DI SERIE	COLORI CARROZZERIA E TETTO	AMBIENTI INTERNI	OPZIONI	CERCHI	SERVIZI CONNESSI	DATI TECNICI	DIMENSIONI	HOME PAGE
----------	--------------------	----------------------------	------------------	---------	--------	------------------	--------------	------------	-----------

		IVA escl.	IVA incl.	YOU	PLUS / BUSINESS	COLLECTION	MAX	Note
JD02	RIMOZIONE DEL TETTO BICOLORE	0€	0€				<input type="radio"/>	Disponibile solo con le tinte Bright Blue, Polar White, Mercury Grey e Pearl Black
JD20	TETTO BICOLORE NERO	245,90€	300€			<input type="radio"/>	<input checked="" type="radio"/>	
RS19	PREDISPOSIZIONE RUOTA DI SCORTA (solo su versioni termiche)	16,39€	20€	<input type="radio"/>	<input type="radio"/>	<input type="radio"/>	<input type="radio"/>	Necessario ordinare l'opzionale per permettere l'installazione del kit ruota di scorta, il quale è ordinabile tramite Post Vendita Esclude kit di riparazione pneumatici
WK83	CONFIGURAZIONE 7 POSTI (solo su versioni termiche)	696,72€	850€		<input type="radio"/>		<input type="radio"/>	2 sedili posteriori, 2 poggiatesta regolabili (ripiegabili 50/50) + 2 USB-C in 3a fila
LV02	KIT DI RIPARAZIONE	16,39€	20€	<input type="radio"/>	<input type="radio"/>	<input type="radio"/>	<input type="radio"/>	Non compatibile con Predisposizione ruota di scorta

		SOLO BEV						
		IVA escl.	IVA incl.	YOU	PLUS / BUSINESS	COLLECTION	MAX	Note
LZ04	CARICATORE OBC TRIFASE (11 KW)	327,86€	400€	<input type="radio"/>	<input type="radio"/>	<input type="radio"/>	<input type="radio"/>	



NUOVO SUV CITROËN C3 AIRCROSS – CERCHI

					CERCHI	SERVIZI CONNESSI	DATI TECNICI	DIMENSIONI	HOME PAGE
VERSIONI	CONTENUTI DI SERIE	COLORI CARROZZERIA E TETTO	AMBIENTI INTERNI	OPZIONI	YOU	PLUS	BUSINESS	COLLECTION	MAX
DIAMETRO	CODICE	NOME	IMMAGINE	MISURA PNEUMATICI					
16"	ZIAG	CERCHI CON COPERTURA INTEGRALE TITANITE		215/65 R16	●				
17"	ZIAA	CERCHI CON COPERTURA INTEGRALE SYLVANITE		215/60 R17		●	●		
17"	ZIAC / ZIDL*	CERCHI IN LEGA DIAMANTATI ARAGONITE		215/60 R17					● (BEV 400)
17"	ZIG3 / ZIG2*	CERCHI IN LEGA ARAGONITE FULL BLACK		215/60 R17				● (BEV 400)	

*Dedicato alla versione elettrico 113cv Extended range



NUOVO SUV CITROËN C3 AIRCROSS – DATI TECNICI (ICE/MHEV)

VERSIONI	CONTENUTI DI SERIE	COLORI CARROZZERIA E TETTO	AMBIENTI INTERNI	OPZIONI	CERCHI	SERVIZI CONNESSI	DATI TECNICI	DIMENSIONI	HOME PAGE
				BENZINA		MHEV			
				Turbo 100 cv Manuale *		Hybrid 145 cv Automatico *			
*Tutti i dati sono in corso di omologazione								Hybrid 145**	
MOTORE								Potenza combinata (kW/cv) 107/145 Potenza ICE (kW/cv) 100 / 136 Potenza di picco del motore (kW/cv) 21 / 28	
Normativa antinquinamento				E6ebis		E6ebis			
Numero di cilindri – Numero di valvole				3 - *		3 - *			
Cilindrata - cm ³				1.199		1.199			
Alésaggio x corsa - mm				75 x 90.5		75 x 90.5			
Potenza massima a giri/min - kW CEE (cv CEE)				74 (100) a 5.500		100 (136) a 5.500			
Coppia massima a giri/min - Nm CEE				205 a 1750		230 a 1750			
CAMBIO									
Tipologia di trasmissione e numero rapporti				Manuale a 6 rapporti		Automatico a 6 rapporti			
Trazione				Anteriore		Anteriore			
DIMENSIONI/VOLUMI									
Lunghezza - Larghezza - Larghezza con retrovisori - mm				4395 - 1795 - 2020					
Altezza - mm				1633 - 1660					
Passo - mm				2670					
Volume di carico VDA sotto cappelliera (5/7 posti) - litri				460/40					
Volume di carico VDA fino al tetto in configurazione 2/5 posti - litri				1600/330*					
MASSE									
Tara con conducente compreso - kg				- *		- *			
Massa complessiva a pieno carico (5/7 posti) - kg				1750/1950		1830/2020*			
Rapporto Potenza / Tara - kW/t				- *		- *			
Peso max rimorchiabile - kg				-*		-*			
PRESTAZIONI									
0 - 400 m partenza da fermo - s				19,1		17,1			
0 - 1000 m partenza da fermo - s				34,8		31,2			
0 - 100 km/h - s				13,3		9,7			
Velocità massima km/h				174		187			
PNEUMATICI									
Dimensioni				215/65 R16 98H 215/60 R17 96H		215/65 R16 98H 215/60 R17 96H			
CONSUMI/EMISSIONI WLTP									
Comb. Avg - l/100 km				6,2		5,6			
CO ₂ Comb. Low - g/ km				139,00		124,0			
CO ₂ Comb. High - g/ km				143,00		127,00			

**Potenza combinata del motore termico da 136 cv e del motore elettrico da 28 cv.



NUOVO SUV CITROËN C3 AIRCROSS – DATI TECNICI (BEV)

VERSIONI	CONTENUTI DI SERIE	COLORI CARROZZERIA E TETTO	AMBIENTI INTERNI	OPZIONI	CERCHI	SERVIZI CONNESSI	DATI TECNICI	DIMENSIONI	 HOME PAGE
							ELETTRICO	ELETTRICO - EXTENDED RANGE	
							Motore Elettrico 113 cv Automatico*	Motore Elettrico 113 cv Automatico*	
*Tutti i dati sono in corso di omologazione									
MOTORE									
Normativa antinquinamento									
Pot. CEE (kW) 30 min a giri/min							.*	.*	
Coppia massima - Nm CEE a giri/min							124,5 a 5270	124,5 a 5270	
BATTERIA									
Tipologia							LFP (litio-ferro-fosfato)	FDB 164,5Ah	
Tensione - V							.*	.*	
Capacità batteria alta tensione - kWh							44,2	54	
RICARICA									
Caricatore OBC - kW							7,4 kW (monofase) - 11 kW (trifase opzionale)	7,4 kW (monofase) - 11 kW (trifase opzionale)	
Tempi di ricarica indicativi da 20 a 80% - Presa domestica (1,8 kW)							21h54	22h21	
Tempi di ricarica indicativi da 20 a 80% - Presa domestica rinforzata GreenUp (3,7 kW)							9h39	10h20	
Tempi di ricarica indicativi da 20 a 80% - Wall Box 7,4 kW monofase (32A)							4h20	5h05	
Tempi di ricarica indicativi da 20 a 80% - Wall Box 11 kW trifase (32A)							2h50	3h25	
Tempi di ricarica indicativi da 20 a 80% - Super Charger pubblici (100 kW)							26 min	28 min	
DIMENSIONI/VOLUMI									
Lunghezza - Larghezza - Larghezza con retrovisori - mm							4395 - 1795 - 2020	4395 - 1795 - 2020	
Altezza - mm							1633 - 1660	1633 - 1660	
Passo - mm							2670	2670	
Volume di carico VDA sotto cappelliera (5/7 posti) - litri							460/40	460/40	
Volume di carico VDA fino al tetto in configurazione 2/5 posti - litri							1600/330*	1600/330*	
MASSE									
Tara con conducente compreso - kg							.*	.*	
Massa complessiva a pieno carico - kg							2030	2070	
Rapporto Potenza / Tara - kW/t							.*	.*	
Peso max rimorchiabile - kg							350	350	
PRESTAZIONI									
0 - 400 m partenza da fermo - s							18,5	18,8	
0 - 1000 m partenza da fermo - s							34,8	34,6	
0 - 100 km/h - s							11,7	12,4	
Velocità massima km/h							143	143	
PNEUMATICI									
Dimensioni							215/65 R16 98H 215/60 R17 96H	215/65 R16 98H 215/60 R17 96H	
EMISSIONI & AUTONOMIA WLTP									
CO ₂ - g/ km							0	0	
Autonomia omologata in ciclo WLTP - Km							300 - 307*	385 - 398 *	
Autonomia omologata in ciclo urbano WLTP - Km							428 - 442*	525 - 551*	
Consumo Elettrico Omologato (WLTP) - Wh/km							.*	.*	



NUOVO SUV CITROËN C3 AIRCROSS – DIMENSIONI

VERSIONI	CONTENUTI DI SERIE	COLORI CARROZZERIA E TETTO	AMBIENTI INTERNI	OPZIONI	CERCHI	SERVIZI CONNESSI	DATI TECNICI	DIMENSIONI	HOME PAGE
----------	--------------------	----------------------------	------------------	---------	--------	------------------	--------------	------------	-----------

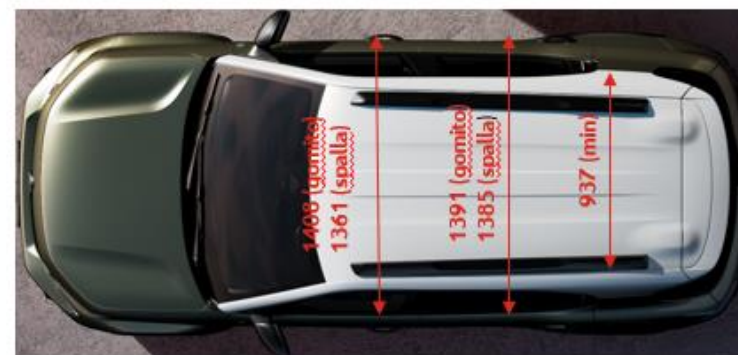

Volume del bagagliaio:
 460 litri (VDA 210)

Valori in millimetri

Share this window

Le informazioni sui modelli e le loro caratteristiche contenute nel presente listino corrispondono a quelle esistenti al momento della sua redazione e potranno essere modificate e aggiornate in qualsiasi momento da Citroën. Poiché i limiti delle tecniche di stampa non permettono una riproduzione fedele al 100% la rappresentazione dei colori della carrozzeria, dei tessuti e dei rivestimenti interni è indicativa e suscettibile di eventuali errori, imprecisioni. Vi invitiamo quindi a verificare le informazioni contenute del listino e la disponibilità di versioni, colori e optional presso la rete Citroen e sul sito www.citroen.it

CITROËN C4



for everyone, **LIKE NO ONE**

Cliccare sul simbolo "Home" per tornare alla pagina iniziale







CITROËN C4 – PREZZI

VERSIONI	CONTENUTI DI SERIE	COLORI CARROZZERIA E TETTO	AMBIENTI INTERNI	OPZIONI	CERCHI	SERVIZI CONNESSI	DATI TECNICI	DIMENSIONI	HOME PAGE
----------	--------------------	----------------------------	------------------	---------	--------	------------------	--------------	------------	-----------

MESSA SU STRADA: € 815

	Normativa	CV Fiscali	kW	Neo patentati	CO ₂ g/km WLTP LOW - HIGH	
Hybrid 110 cv Automatico	Euro 6e-bis	14	74	<input checked="" type="checkbox"/>	5,533 - 102,45*	chiavi in mano IVA esclusa LCDV
Hybrid 145 cv Automatico	Euro 6e-bis	14	100	<input checked="" type="checkbox"/>	5,532 - 102,45*	chiavi in mano IVA esclusa LCDV

YOU	PLUS	BUSINESS	COLLECTION	MAX
€ 26.550,00 € 21.094,26 1CLEA5HJGWB0A062				
	€ 29.550,00 € 23.553,28 1CLEA5KJHWB0A062	€ 31.050,00 € 24.782,79 1CLEA5KJHWB07562	€ 30.550,00 € 24.372,95 1CLEA5KJHWB0DS62	€ 31.550,00 € 25.192,62 1CLEA5NJHWB0A062

ELETTRICO	Normativa	CV Fiscali	kW	Neo patentati	CO ₂ g/km WLTP	
Elettrico 136 cv Standard range Automatico		-	100	<input checked="" type="checkbox"/>	0	chiavi in mano IVA esclusa LCDV
Elettrico 156 cv Extended range Automatico		-	115	<input checked="" type="checkbox"/>	0	chiavi in mano IVA esclusa LCDV

YOU	PLUS	BUSINESS	COLLECTION	MAX
€ 35.500,00 € 28.430,33 1CLEA5HESFB0A062	€ 36.000,00 € 28.840,16 1CLEA5KESFB0A062			
			€ 38.000,00 € 30.479,51 1CLEA5KZIFB0DS62	€ 39.050,00 € 31.340,16 1CLEA5NZIFB0A062

* Dati tecnici in corso di omologazione



CITROËN C4 – EQUIPAGGIAMENTI DI SERIE

VERSIONI	CONTENUTI DI SERIE	COLORI CARROZZERIA E TETTO	AMBIENTI INTERNI	OPZIONI	CERCHI	SERVIZI CONNESSI	DATI TECNICI	DIMENSIONI	 HOME PAGE
----------	--------------------	----------------------------	------------------	---------	--------	------------------	--------------	------------	---

YOU

DESIGN ESTERNO:

- > Maniglie apriporta esterne nere lucide (RZAC)
- > Calotte retrovisori esterni Nero Lucido (YI45)
- > Nuovi fari ECO LED con luci diurne LED integrate nel proiettore principale (LA10)
- > Nuova firma visiva CITROËN (LA10)
- > Nuovi indicatori LED nella parte inferiore del proiettore nel paraurti anteriore (LA10)
- > Luci di posizione - Nuova firma visiva CITROËN (FE10)
- > Profilo inferiore finestrini con dettagli nero opaco (GV05)
- > Clip «pure black» (UXAC)
- > Nuovo inserto sulla parte inferiore del Paraurti anteriore – colore «Lyon Grey» (PDZC)

INTERNI e INFOTAINMENT:

- > Console centrale «alta» con bracciolo anteriore, 2 portabicchieri e portaoggetti (JB04)
- > Digital cluster a colori 5,5" (GMAW)
- > My Citroën Play (ZJDZ)
 - Touchscreen SD 10"
 - Vivavoce Bluetooth®
 - Funzione Mirror Screen senza fili (Android Auto™ e Apple CarPlay®)
 - Sistema audio digitale DAB MP3 con 6 speaker (6F02)
- > 2 prese USB in fila 1 (1 tipo C + 1 tipo A) + 1 presa USB in fila 2 (tipo A) (YM25+5N02)
- > Retrovisore interno standard (RL02)

COMFORT e SICUREZZA:

- > Controllo Elettronico della Stabilità (ESP)
- > Accensione automatica dei fari (YQ01)
- > Assistenza alla partenza in salita (UF01)
- > Airbag frontali, laterali, a tendina (SH02+NF23)
- > Alzacristalli elettrici e sequenziali anteriori e posteriori (LU03+LT03+LE05)
- > Panchetta post. frazionabile 2/3- 1/3 (AL43)
- > Specchietti esterni elettrici e riscaldati (HU03)
- > Sospensioni Citroën Advanced Comfort® (VU07)
- > 1 chiave elettronica ed 1 manuale (YD00)

> Pack Safety (ZVPV):

- Avviso di attraversamento linea involontario attivo (LI15)
- Informazioni sui limiti di velocità (E802)
- Regolatore e limitatore di velocità (RG31)
- Allerta rischio collisione
- Coffe break alert
- Advanced Driver Distraction Recognition con Driver Monitoring Camera
- Active Safety Brake
- > Freno di stazionamento elettrico automatico (FH05)
- > Rilevamento sotto gonfiaggio (UE05)
- > Climatizzatore automatico bizona (RE07)
- > Sensori di parcheggio posteriori (1G02)
- > Tergicristalli automatici (NB08)
- > Volante in pelle regolabile in altezza e profondità con comandi integrati (VH37)
- > Regolazione in altezza del sedile del conducente e del passeggero (WADY)
- > Prese d'aria posteriori centrali (RE07)

CITROËN È-C4 ELETTRICA AGGIUNGE:

- > Cavo di ricarica Modo 3 trifase 3x32A per presa di ricarica T2 (7S02)
- > Caricatore integrato da 7,4 kW monofase (LZ02) **SOLO PER MOTORE ELETTRICO STANDARD RANGE**
- > La pompa di calore è opzionale su tutte le versioni



CITROËN C4 – EQUIPAGGIAMENTI DI SERIE

VERSIONI	CONTENUTI DI SERIE	COLORI CARROZZERIA E TETTO	AMBIENTI INTERNI	OPZIONI	CERCHI	SERVIZI CONNESSI	DATI TECNICI	DIMENSIONI	HOME PAGE
----------	--------------------	----------------------------	------------------	---------	--------	------------------	--------------	------------	-----------

PLUS

= YOU +

DESIGN ESTERNO:

- › Maniglie apriporta esterne in tinta carrozzeria (RZ89)

INTERNI e INFOTAINMENT:

- › Interni tessuto/tep URBAN GREY con Sedili Citroen Advanced Comfort (DQAB)
- › Tasca portamonete sul retro dei sedili anteriori (RU20)

COMFORT e SICUREZZA:

- › Sedile conducente con regolazione lombare e sedile passeggero regolabile in altezza
- › Retrovisori ripiegabili elettricamente (HU02)
- › Telecamera di retromarcia e sensori di parcheggio posteriori (1G25)



BUSINESS

= PLUS +

DESIGN ESTERNO:

- › Clip «gold satin»
- › Nuovo inserto sulla parte inferiore del nuovo Paraurti anteriore – colore «Lyon Grey» (PDZC)

INTERNI e INFOTAINMENT:

- › Connected Nav Pack (ZJDW)
 - Touchscreen da 10" con navigazione
 - Vivavoce Bluetooth®
 - Funzione Mirror Screen senza fili (Android Auto™ e Apple CarPlay®)
 - Sistema audio digitale DAB MP3 con 6 speaker (6F02)
- › Quadro strumenti da 7" digitale a colori (GMBD)
- › Volante in Pelle pieno fiore regolabile in altezza e profondità con comandi integrati (VH29)

COMFORT e SICUREZZA:

- › Keyless Access & Start (YD07)
- › Regolatore di velocità Attivo con funzione STOP & GO (RG37)
- › Sistema di sorveglianza dell'angolo morto (SAM) (AO01)
- › Telecamera di retromarcia con Top Rear Vision e assistenza al parcheggio con sensori di parcheggio posteriori e anteriori (1G08)
- › Active Safety Brake 2.0
- › Retrovisori esterni ripiegabili con disappannamento elettrico con luce ingresso/uscita (HU13)
- › Commutazione automatica dei fari (YQ02)
- › Illuminazione del vano portaoggetti della console centrale anteriore (EG07)





CITROËN C4 – EQUIPAGGIAMENTI DI SERIE

VERSIONI	CONTENUTI DI SERIE	COLORI CARROZZERIA E TETTO	AMBIENTI INTERNI	OPZIONI	CERCHI	SERVIZI CONNESSI	DATI TECNICI	DIMENSIONI	HOME PAGE
----------	--------------------	----------------------------	------------------	---------	--------	------------------	--------------	------------	-----------

COLLECTION

= PLUS +

DESIGN ESTERNO:

- > Cerchi in lega Amber da 18" full Black
- > Vetri posteriori oscurati
- > Tetto bicolore
- > Color Clip Red André
- > Badge COLLECTION posteriore dedicato

INTERNI e INFOTAINMENT:

- > Nuovi sedili Urban Dark Blue dedicati
- > Nuovi pannelli porta specifici con inserti TEP Dark Blue e bracciolo dedicato
- > Navigazione 3D su touchscreen centrale da 10"
- > Plancia livello MAX
- > Nuovo quadro strumenti digitale da 7"

COMFORT e SICUREZZA:

- > Keyless Access&Start
- > Sistema Top Rear Vision (telecamera posteriore evoluta)

CITROËN Ë-C4 ELETTRICA (Elettrico 156 cv Extended range Automatico) AGGIUNGE:

- > Caricatore integrato da 7 kW monofase bidirezionale (LZ11)
- > Predisposizione Vehicle To Load da integrare con acquisto del contenuto di linea accessori





CITROËN C4 – EQUIPAGGIAMENTI DI SERIE

VERSIONI	CONTENUTI DI SERIE	COLORI CARROZZERIA E TETTO	AMBIENTI INTERNI	OPZIONI	CERCHI	SERVIZI CONNESSI	DATI TECNICI	DIMENSIONI	HOME PAGE
----------	--------------------	----------------------------	------------------	---------	--------	------------------	--------------	------------	-----------

MAX

= PLUS +

DESIGN ESTERNO:

- > Vetri privacy: vetri posteriori e lunotto oscurati (VD10)
- > Clip «gold satin»
- > Inserto sulla parte inferiore del paraurti anteriore – colore «Lion Grey» (PDZC)

INTERNI e INFOTAINMENT:

- > Interni tessuto/tepe METROPOLITAN GREY con Sedili Citroen Advanced Comfort (DTAB)
- > Connected Nav Pack (ZJDW)
 - Touchscreen da 10" con navigazione
 - Vivavoce Bluetooth®
 - Funzione Mirror Screen senza fili (Android Auto™ e Apple CarPlay®)
 - Sistema audio digitale DAB MP3 con 6 speaker (6F02)
- > Quadro strumenti da 7" digitale a colori (GMBD)

COMFORT e SICUREZZA:

- > Botola centrale seconda fila per passaggio sci e porta bicchieri (AU02)
- > Commutazione automatica dei fari (YQ02)
- > Illuminazione del vano portaoggetti della console centrale anteriore (EG07)
- > Keyless Access & Start (YD07)
- > Volante in Pelle pieno fiore regolabile in altezza e profondità con comandi integrati (VH29)

> Pack Drive Assist 4:

- Avviso di attraversamento linea involontario attivo (LI15)
- Riconoscimento esteso dei cartelli stradali e limiti di velocità (E704)
- Intelligent Speed Assist (i602)
- Regolatore di velocità Attivo con funzione STOP & GO (RG37)
- Funzione Fari Smart Beam: commutazione automatica degli anabbaglianti
- Sistema di sorveglianza dell'angolo morto (SAM) (AO01)
- Active Safety Brake 2.0
- > Retrovisori esterni ripiegabili con disappannamento elettrico (comando di ripiegamento all'interno dell'abitacolo e automatico alla chiusura della vettura) con luce ingresso/uscita (HU13)
- > Telecamera di retromarcia con Top Rear Vision e assistenza al parcheggio con sensori di parcheggio posteriori e anteriori (1G08)
- > Retrovisore interno fotocromatico (RL05)
- > Piano del bagagliaio con 2 posizioni (SP16)



CITROËN Ë-C4 ELETTRICA AGGIUNGE:

- > Caricatore integrato da 7 kW monofase bidirezionale (LZ11) **SOLO PER MOTORE ELETTRICO EXTENDED RANGE**
- > Predisposizione Vehicle To Load da integrare con acquisto del contenuto di linea accessori, **SOLO PER MOTORE ELETTRICO EXTENDED RANGE**



CITROËN C4 – COLORI CARROZZERIA

VERSIONI	CONTENUTI DI SERIE	COLORI CARROZZERIA E TETTO	AMBIENTI INTERNI	OPZIONI	CERCHI	SERVIZI CONNESSI	DATI TECNICI	DIMENSIONI	 HOME PAGE
----------	--------------------	----------------------------	------------------	---------	--------	------------------	--------------	------------	---

COLORE TETTO		
YOU / PLUS/ BUSINESS / MAX	PLUS / BUSINESS / MAX	COLLECTION
TINTA CARROZZERIA	PEARL BLACK	PEARL BLACK
JD02	JD20*	JD20
S	300€	S









TINTE CARROZZERIA	M06L	ECLIPSE BLUE Perlato	0€
	M0SX	MERCURY GREY Metallizzato	800€
	POEM	MANHATTAN GREEN Pastello	500€
	M09V	PEARL BLACK Metallizzato	800€
	M0SU	OKENITE WHITE Metallizzato	800€
	M5VH	ROSSO ELIXIR Perlato	900€



* L'opzione **JD20** non è compatibile con la tinta Pearl Black **M09V** e la tinta Eclipse Blue **M06L**



CITROËN C4 – RIVESTIMENTI INTERNI

VERSIONI	CONTENUTI DI SERIE	COLORI CARROZZERIA E TETTO	AMBIENTI INTERNI	OPZIONI	CERCHI	SERVIZI CONNESSI	DATI TECNICI	DIMENSIONI	HOME PAGE
INTERNI									
YOU	PLUS			BUSINESS				MAX	
SOFY	DQAB			DQAB				DTAB	2AFT
S	S			S				S	0 1000€
									
									
TESSUTO SERIE	TESSUTO/TEP URBAN GREY¹			TESSUTO/TEP URBAN GREY¹				BLACK TEP/TEP METROPOLITAN GREY¹	ALCANTARA/GREY TEP
Armonia Meanwhile	Armonia Black Hello			Armonia Black Hello				Armonia Black TEP	Grey alcantara® / Grey TEP
									INCLUDE SEDILI ANTERIORI RISCALDABILI



CITROËN C4 – OPZIONI

VERSIONI	CONTENUTI DI SERIE	COLORI CARROZZERIA E TETTO	AMBIENTI INTERNI	OPZIONI	CERCHI	SERVIZI CONNESSI	DATI TECNICI	DIMENSIONI	HOME PAGE
PAG I/II		IVA escl.	IVA incl.	YOU	PLUS	BUSINESS	COLLECTION	MAX	Note
JD20	TETTO A CONTRASTO PEARL BLACK	245,90€	300€		○	○	●	○	Non compatibile con tinte carrozzeria Pearl Black (M09V) ed Eclipse Blue (M06L)
ZJDW	CONNECTED NAV PACK	696,72€	850€		○	●	●	●	<ul style="list-style-type: none"> - Touchscreen HD da 10" con navigazione - Quadro strumenti da 7" digitale a colori - Keyless Access & Start
J6ID	TECHNO PACK	860,65€	1050€					○	<ul style="list-style-type: none"> - Sistema di visione a 360° - Caricatore wireless - Head-Up Display
TC07	TETTO APRIBILE IN VETRO	737,73€	900€					○	Tetto apribile in vetro con tendina parasole ad azionamento manuale











CITROËN C4 – OPZIONI (BEV)

VERSIONI	CONTENUTI DI SERIE	COLORI CARROZZERIA E TETTO	AMBIENTI INTERNI	OPZIONI	CERCHI	SERVIZI CONNESSI	DATI TECNICI	DIMENSIONI	 HOME PAGE
----------	--------------------	----------------------------	------------------	---------	--------	------------------	--------------	------------	---

PAG II/II		IVA escl.	IVA incl.	YOU	PLUS	BUSINESS	COLLECTION	MAX	Note
2501	POMPA DI CALORE	368,85€	450€	<input type="radio"/>	<input type="radio"/>		<input type="radio"/>	<input type="radio"/>	
LZ04	CARICATORE OBC TRIFASE (11 KW)	327,86€	400€	<input type="radio"/>	<input type="radio"/>				Solo per Motore elettrico STANDARD RANGE
LZ06	CARICATORE OBC TRIFASE BIDIREZIONALE (11KW)	491,70€	600€				<input type="radio"/>	<input type="radio"/>	Solo per Motore elettrico EXTENDED RANGE











CITROËN C4 – CERCHI (MHEV)

VERSIONI	CONTENUTI DI SERIE	COLORI CARROZZERIA E TETTO		AMBIENTI INTERNI	OPZIONI	CERCHI	SERVIZI CONNESSI	DATI TECNICI	DIMENSIONI	 HOME PAGE
		IVA escl.	IVA incl.	YOU	PLUS	BUSINESS	COLLECTION	MAX	Note	Immagini esemplificative
ZHTA	CERCHI IN ACCIAIO 16" THOR	0,00€	S	●					Cerchi con finitura bicolore Pneumatici 215/65 R16 Predisposizione per Kit riparazione pneumatici	
ZHSP	CERCHI IN ACCIAIO 18" LOKI	0,00€	S		●				Pneumatici 195/60 R18 Predisposizione per kit riparazione pneumatici	
ZHUO	CERCHI IN LEGA 18" AMBER DIAMANTATI	0,00€	S			●		●	Cerchi diamantati, bicolore Pneumatici 195/60 R18 Predisposizione per kit riparazione pneumatici	
ZHR3	CERCHI IN ACCIAIO 16" THOR	16,4 €	20 €	○					Cerchi con finitura bicolore Pneumatici 215/65 R16 Kit riparazione pneumatici	
ZHR6	CERCHI IN ACCIAIO 18" LOKI	16,4 €	20 €		○				Pneumatici 195/60 R18 Kit riparazione pneumatici	
ZHRU	CERCHI IN LEGA 18" AMBER DIAMANTATI	16,4 €	20 €			○		○	Cerchi diamantati, bicolore Pneumatici 195/60 R18 Kit riparazione pneumatici	
ZHRW	CERCHI IN LEGA FULL BLACK 18" AMBER	81,97€	100€				●	○	Cerchi neri Pneumatici 195/60 R18 Kit riparazione pneumatici	



CITROËN C4 – CERCHI (BEV)

VERSIONI	CONTENUTI DI SERIE	COLORI CARROZZERIA E TETTO		AMBIENTI INTERNI	OPZIONI	CERCHI	SERVIZI CONNESSI	DATI TECNICI	DIMENSIONI	 HOME PAGE
		IVA escl.	IVA incl.	YOU	PLUS	COLLECTION	MAX	Note	Immagini esemplificative	
ZHR3	CERCHI IN ACCIAIO 16" THOR	0,00€	S	●				Cerchi con finitura bicolore Pneumatici 215/65 R16 Kit riparazione pneumatici		
ZHR6	CERCHI IN ACCIAIO 18" LOKI	0,00€	S		●			Pneumatici 195/60 R18 Kit riparazione pneumatici		
ZHRU	CERCHI IN LEGA 18" AMBER DIAMANTATI	0,00€	S				●	Cerchi diamantati, bicolore Pneumatici 195/60 R18 Kit riparazione pneumatici		
ZHB6	CERCHI IN LEGA 17" MARIEM DIAMANTATI	614,75 €	750 €	○				Cerchi in lega da 17" UPSTREAM diamantati + pneumatici 3PMSF Kit riparazione pneumatici		
ZHB6	CERCHI IN LEGA 17" MARIEM DIAMANTATI	204,92 €	250 €		○			Cerchi in lega da 17" UPSTREAM diamantati + pneumatici 3PMSF Kit riparazione pneumatici		
ZHB6	CERCHI IN LEGA 17" MARIEM DIAMANTATI	- 81,97 €	- 100 €				○	Cerchi in lega da 17" UPSTREAM diamantati + pneumatici 3PMSF Kit riparazione pneumatici		
ZHRW	CERCHI IN LEGA FULL BLACK 18" AMBER	81,97€	100€			●	○	Cerchi neri Pneumatici 195/60 R18 Kit riparazione pneumatici		



CITROËN C4 – DATI TECNICI (MHEV)

VERSIONI	CONTENUTI DI SERIE	COLORI CARROZZERIA E TETTO	AMBIENTI INTERNI	OPZIONI	CERCHI	SERVIZI CONNESSI	DATI TECNICI	DIMENSIONI	HOME PAGE
----------	--------------------	----------------------------	------------------	---------	--------	------------------	--------------	------------	-----------

* Dati tecnici provvisori in corso di omologazione

	MHEV Hybrid 110 cv Automatico*	MHEV Hybrid 145 cv Automatico*
MOTORE		
Normativa antinquinamento	E6ebis	E6ebis
Stop&Start	Stop & Start	Stop & Start
Cavalli fiscali	14	14
Numero di cilindri – Numero di valvole	3 - 12	3 - 12
Cilindrata - cm ³	1.199	1.199
Alesaggio x corsa - mm	75 x 90,5	75 x 90,5
Potenza massima a giri/min - kW CEE (cv CEE)	74 (100) a 5 500	100 (136) a 5 500
Coppia massima a giri/min - Nm CEE	205 a 1 750	230 a 1 750
CAMBIO		
Tipologia di trasmissione e numero rapporti	Automatico a 6 rapporti	Automatico a 6 rapporti
Trazione	Anteriore	Anteriore
DIMENSIONI/VOLUMI		
Lunghezza - Larghezza - Larghezza con retrovisori - mm	4355 - 1800 - 2032	
Altezza - mm	1515 - 1525	
Passo - mm	2670	
Volume di carico VDA sotto cappelliera - litri	380	
Volume di carico VDA fino al tetto in configurazione 2 posti - litri	1250	
MASSE		
Tara con conducente compreso - kg	1399	1410
Massa complessiva a pieno carico - kg	1810	1810
Rapporto Potenza / Tara - kW/t	52,89	70,92
Peso max rimorchiabile - kg	1200	1200
PRESTAZIONI		
0 - 400 m partenza da fermo - s	15,9*	15,9
0 - 1000 m partenza da fermo - s	29,1*	29,1
0 - 100 km/h - s	8,0*	8,0
Velocità massima km/h	192	206
PNEUMATICI		
Dimensioni	195/60 R18 96 H	215/55 R18 99V
CONSUMI/EMISSIONI WLTP		
Comb. Low - l/100 km	4,55	4,55
Comb. High - l/100 km	5,53	5,53
CO ₂ Comb. Low - g/ km	102,45	102,45
CO ₂ Comb. High - g/ km	124,69	124,69

	Hybrid 110**	Hybrid 145***
Potenza combinata (kW/cv)	81 / 110	107/145
Potenza ICE (kW/cv)	74 / 100	100 / 136
Potenza di picco del motore (kW/cv)	21 / 28	21 / 28

**Potenza combinata del motore termico da 100 cv e del motore elettrico da 28 cv

***Potenza combinata del motore termico da 136 cv e del motore elettrico da 28 cv

I dati relativi ai consumi di carburante e alle emissioni di CO₂ riportati in tabella si riferiscono ai valori omologati secondo la regolamentazione Europea applicabile a tutti i costruttori e a tutti i veicoli venduti in Europa. Tali valori possono non essere rappresentativi delle emissioni di CO₂ e dei consumi effettivi, i quali dipendono da molteplici fattori relativi, a titolo esemplificativo e non esaustivo, allo stile di guida del conducente, alle condizioni atmosferiche e stradali, allo stato, alle dotazioni e al carico del veicolo.



CITROËN C4 – DATI TECNICI (BEV)

VERSIONI	CONTENUTI DI SERIE	COLORI CARROZZERIA E TETTO	AMBIENTI INTERNI	OPZIONI	CERCHI	SERVIZI CONNESSI	DATI TECNICI	DIMENSIONI	HOME PAGE
				ELETTRICO STANDARD RANGE		ELETTRICO EXTENDED RANGE			
				Motore Elettrico 136 cv Automatico*		Motore Elettrico 156 cv Automatico*			
* Dati tecnici provvisori in corso di omologazione									
MOTORE									
Potenza massima a giri/min - kW CEE (cv CEE)				100 (136)		115 (156)			
Potenza massima a 30' - kW CEE				57		62,00			
Coppia massima - Nm CEE				260		260			
BATTERIA									
Tipologia				Ioni di Litio		Ioni di Litio			
Tensione - V				400		400			
Capacità batteria alta tensione - kWh				50		54,06			
RICARICA									
Caricatore OBC - kW				7,4 kW (monofase) - 11 kW (trifase opzionale)		7,4 kW (monofase) - 11 kW (trifase opzionale)			
Tempi di ricarica indicativi da 0 a 100% - Presa domestica (8A)				31h00		31h00			
Tempi di ricarica indicativi da 0 a 100% - Wall Box 7,4 kW monofase (32A)				7h30		7h30			
Tempi di ricarica indicativi da 0 a 100% - Wall Box 11 kW trifase (32A)				5h00 (caricatore OBC opzionale 11 kW)		5h00 (caricatore OBC opzionale 11 kW)			
Tempi di ricarica indicativi da 0 a 80% - Super Charger pubblici (100 kW)				30 min		30 min			
DIMENSIONI/VOLUMI									
Lunghezza - Larghezza - Larghezza con retrovisori - mm				4355 - 1800 - 2032					
Altezza - mm				1515 - 1525					
Passo - mm				2670					
Volume di carico VDA sotto cappelliera - litri				380					
Volume di carico VDA fino al tetto in configurazione 2 posti - litri				1250					
MASSE									
Tara con conducente compreso - kg				1636		1636			
Massa complessiva a pieno carico - kg				2020		2020			
Rapporto Potenza / Tara - kW/t				34,84		37,90			
Peso max rimorchiabile - kg				0 - Non possibile installare gancio traino		0 - Non possibile installare gancio traino			
PRESTAZIONI									
0 - 400 m partenza da fermo - s				17,5		17,0			
0 - 1000 m partenza da fermo - s				32,2		31,6			
0 - 100 km/h - s				10		9,2			
Velocità massima km/h				150		150			
PNEUMATICI									
Dimensioni				195/60 R18 96 H		195/60 R18 96 H			
EMISSIONI & AUTONOMIA WLTP									
CO ₂ - g/ km				0		0			
Autonomia massima (WLTP Combinato) - Km				324 - 374		409 - 414			
Consumo Elettrico Omologato (WLTP) - Wh/km				143,4 - 166,7		141,6 - 167,4			

I dati relativi ai consumi di carburante e alle emissioni di CO₂ riportati in tabella si riferiscono ai valori omologati secondo la regolamentazione Europea applicabile a tutti i costruttori e a tutti i veicoli venduti in Europa. Tali valori possono non essere rappresentativi delle emissioni di CO₂ e dei consumi effettivi, i quali dipendono da molteplici fattori relativi, a titolo esemplificativo e non esaustivo, allo stile di guida del conducente, alle condizioni atmosferiche e stradali, allo stato, alle dotazioni e al carico del veicolo.



CITROËN C4 – DIMENSIONI

VERSIONI	CONTENUTI DI SERIE	COLORI CARROZZERIA E TETTO	AMBIENTI INTERNI	OPZIONI	CERCHI	SERVIZI CONNESSI	DATI TECNICI	DIMENSIONI	 HOME PAGE
----------	--------------------	----------------------------	------------------	---------	--------	------------------	--------------	-------------------	---

Immagini esemplificative

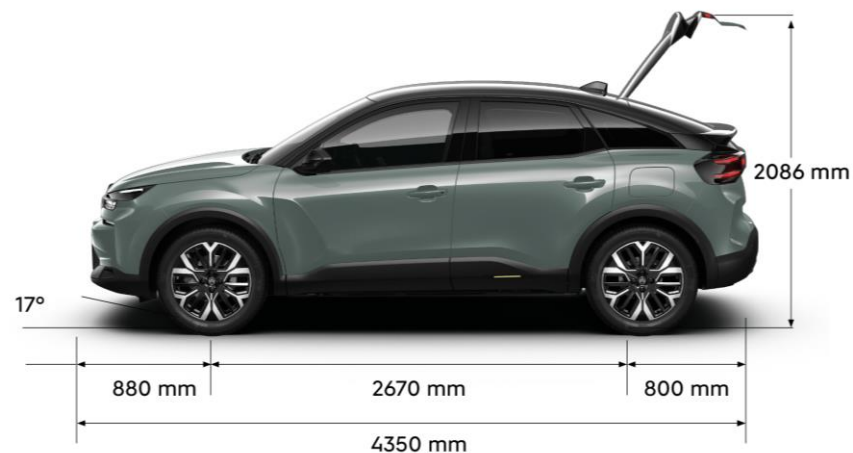
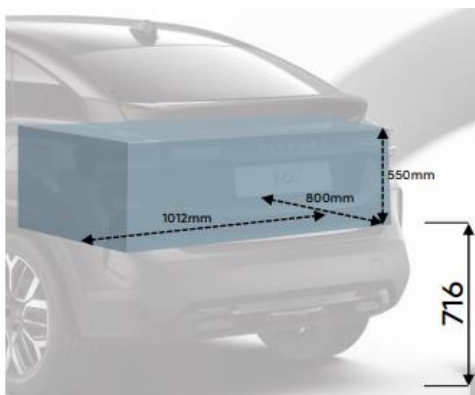
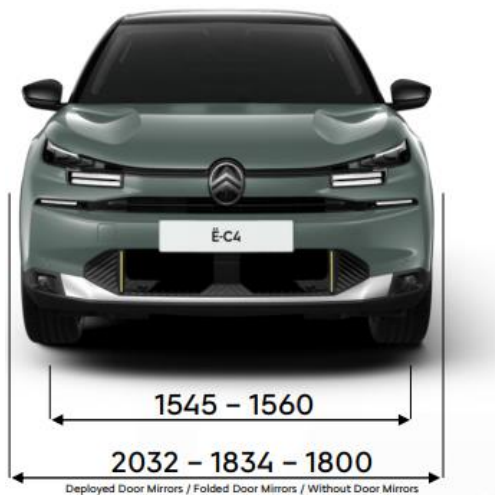

INDICE	VALORE
G	156
B1 / B2	1 407 / 1 366
C1 / C2	1 433 / 1 437
KNEE INDEX	198
H	715
L1	973
L2	1010
P	825

I dati relativi ai consumi di carburante e alle emissioni di CO₂ riportati in tabella si riferiscono ai valori omologati secondo la regolamentazione Europea applicabile a tutti i costruttori e a tutti i veicoli venduti in Europa. Tali valori possono non essere rappresentativi delle emissioni di CO₂ e dei consumi effettivi, i quali dipendono da molteplici fattori relativi, a titolo esemplificativo e non esaustivo, allo stile di guida del conducente, alle condizioni atmosferiche e stradali, allo stato, alle dotazioni e al carico del veicolo.

CITROËN C4 X



for everyone, **LIKE NO ONE**

Cliccare sul simbolo "Home" per tornare alla pagina iniziale





CITROËN C4 X – PREZZI

VERSIONI	CONTENUTI DI SERIE	COLORI CARROZZERIA E TETTO	AMBIENTI INTERNI	OPZIONI	CERCHI	SERVIZI CONNESSI	DATI TECNICI	DIMENSIONI	HOME PAGE
----------	--------------------	----------------------------	------------------	---------	--------	------------------	--------------	------------	-----------

MESSA SU STRADA: € 815

								YOU	PLUS	BUSINESS	MAX
	Normativa	CV Fiscali	kW	Neo Patentati	CO ₂ g/km WLTP LOW - HIGH						
Hybrid 145 cv Automatico	Euro 6e-bis	14	100	<input checked="" type="checkbox"/>	- *	chiavi in mano IVA esclusa LCDV		€ 29.850,00 € 23.799,18 1CLPA4HJHWB0A062	€ 31.050,00 € 24.782,79 1CLPA4KJHWB0A062	€ 32.550,00 € 26.012,30 1CLPA4KJHWB07562	€ 33.050,00 € 26.422,13 1CLPA4NJHWB0A062

								YOU	PLUS		MAX
	Normativa	CV Fiscali	kW		CO ₂ g/km WLTP LOW - HIGH						
ELETRICO Elettrico 136 cv Standard range Automatico		-	100	<input checked="" type="checkbox"/>	*	chiavi in mano IVA esclusa LCDV		€ 35.150,00 € 28.143,44 1CLPA4HESFB0A062	€ 36.050,00 € 28.881,15 1CLPA4KESFB0A062		
Elettrico 156 cv Extended range Automatico		-	115	<input checked="" type="checkbox"/>	*	chiavi in mano IVA esclusa LCDV			€ 37.050,00 € 29.700,82 1CLPA4KZIFB0A062		€ 39.100,00 € 31.381,15 1CLPA4NZIFB0A062

* Dati tecnici in corso di omologazione



CITROËN C4 X – EQUIPAGGIAMENTI DI SERIE

VERSIONI	CONTENUTI DI SERIE	COLORI CARROZZERIA E TETTO	AMBIENTI INTERNI	OPZIONI	CERCHI	SERVIZI CONNESSI	DATI TECNICI	DIMENSIONI	HOME PAGE
----------	--------------------	----------------------------	------------------	---------	--------	------------------	--------------	------------	-----------

YOU

DESIGN ESTERNO:

- > Maniglie apriporta esterne nere lucide (RZAC)
- > Calotte retrovisori esterni Nero Lucido (YI45)
- > Nuovi fari ECO LED con luci diurne LED integrate nel proiettore principale (LA10)
- > Nuovi indicatori LED nella parte inferiore del proiettore nel paraurti anteriore (LA10)
- > Luci di posizione - Nuova firma visiva CITROËN (FE10)
- > Profilo inferiore finestrini con dettagli nero opaco (GV05)
- > Clip «pure black»
- > Nuovo inserto sulla parte inferiore del nuovo Paraurti anteriore – colore «Lion Grey» (PDZC)

INTERNI e INFOTAINMENT:

- > Cluster digitale a colori 5,5" (GMAW)
- > Console centrale «alta» con bracciolo anteriore, 2 portabicchieri e portaoggetti (JB04)
- > My Citroën Play (ZJDZ)
 - Touchscreen SD 10"
 - Vivavoce Bluetooth®
 - Funzione Mirror Screen senza fili (Android Auto™ e Apple CarPlay®)
 - Sistema audio digitale DAB MP3 con 6 speaker (6F02)
- > 2 prese USB in fila 1 (1 tipo C + 1 tipo A) + 1 presa USB in fila 2 (tipo A) (YM25+5N02)
- > Retrovisore interno standard (RL02)

COMFORT e SICUREZZA:

- > Controllo Elettronico della Stabilità (ESP)
- > Accensione automatica dei fari (YQ01)
- > Assistenza alla partenza in salita (UF01)
- > Airbag frontali e a tendina (SH02+NF23)

CITROËN E-C4 X ELETTRICA AGGIUNGE:

- > Cavo di ricarica Mode 3 per presa di ricarica T2 (7S02)
- > Caricatore integrato da 7,4 kW monofase (LZ02) **SOLO PER MOTORE ELETTRICO STANDARD RANGE**
- > La pompa di calore è opzionale su tutte le versioni

- > Alzacristalli elettrici e sequenziali anteriori e posteriori (LU03+LT03+LE05)

- > Pack Safety 3 (ZVPV):

- Avviso di attraversamento linea involontario attivo (LI15)
- Informazioni sui limiti di velocità (E703)
- Regolatore e limitatore di velocità (RG31)
- Allerta rischio collisione
- Coffe break alert
- Driver Attention Alert (DAA4)
- Active Safety Brake

- > Panchetta post. frazionabile 2/3- 1/3 (AL43)

- > Rilevamento sotto gonfiaggio (UE05)

- > Specchietti esterni elettrici e riscaldati (HU03)

- > Sospensioni Citroën Advanced Comfort® (VU07)

- > Climatizzatore automatico bizona (RE07)

- > Freno di stazionamento elettrico automatico (FH05)

- > Sensori di parcheggio posteriori (1G02)

- > Tergicristallo automatico (NB08)

- > Volante in pelle regolabile in altezza e profondità con comandi integrati (VH37)

- > Regolazione in altezza del sedile del conducente e del passeggero (WADY)

- > 1 chiave elettronica ed 1 manuale (YD00)





CITROËN C4 X – EQUIPAGGIAMENTI DI SERIE

VERSIONI	CONTENUTI DI SERIE	COLORI CARROZZERIA E TETTO	AMBIENTI INTERNI	OPZIONI	CERCHI	SERVIZI CONNESSI	DATI TECNICI	DIMENSIONI	HOME PAGE
----------	--------------------	----------------------------	------------------	---------	--------	------------------	--------------	------------	-----------

PLUS

= YOU +

DESIGN ESTERNO:

- > Maniglie apriporta esterne in tinta carrozzeria (RZ89)

INTERNI e INFOTAINMENT:

- > Interni tessuto/tep URBAN GREY con Sedili Citroen Advanced Comfort (DQAB)
- > Tasca portamonete sul retro dei sedili anteriori (RU20)

COMFORT e SICUREZZA:

- > Sedile conducente con regolazione lombare e sedile passeggero regolabile in altezza
- > Retrovisori ripiegabili elettricamente (HU02)
- > Telecamera di retromarcia e sensori di parcheggio posteriori (1G25)



CITROËN E-C4 X ELETTRICA AGGIUNGE:

- > Caricatore integrato da 7kW monofase bidirezionale (LZ11) **SOLO PER MOTORE ELETTRICO EXTENDED RANGE**
- > Predisposizione Vehicle To Load da integrare con acquisto del contenuto di linea accessori

BUSINESS

= PLUS +

DESIGN ESTERNO:

- > Clip «gold satin»
- > Nuovo inserto sulla parte inferiore del nuovo Paraurti anteriore - colore «Lyon Grey» (PDZC)

INTERNI e INFOTAINMENT:

- > Connected Nav Pack (ZJDW)
 - Touchscreen da 10" con navigazione
 - Vivavoce Bluetooth®
 - Funzione Mirror Screen senza fili (Android Auto™ e Apple CarPlay®)
 - Sistema audio digitale DAB MP3 con 6 speaker (6F02)
- > Quadro strumenti da 7" digitale a colori (GMBD)
- > Volante in Pelle pieno fiore regolabile in altezza e profondità con comandi integrati (VH29)

COMFORT e SICUREZZA:

- > Keyless Access & Start (YD07)
- > Regolatore di velocità Attivo con funzione STOP & GO (RG37)
- > Sistema di sorveglianza dell'angolo morto (SAM) (AO01)
- > Telecamera di retromarcia con Top Rear Vision e assistenza al parcheggio con sensori di parcheggio posteriori e anteriori (1G08)
- > Active Safety Brake 2.0
- > Retrovisori esterni ripiegabili con disappannamento elettrico con luce ingresso/uscita (HU13)
- > Commutazione automatica dei fari (YQ02)
- > Illuminazione del vano portaoggetti della console centrale anteriore (EG07)





CITROËN C4 X – EQUIPAGGIAMENTI DI SERIE

VERSIONI	CONTENUTI DI SERIE	COLORI CARROZZERIA E TETTO	AMBIENTI INTERNI	OPZIONI	CERCHI	SERVIZI CONNESSI	DATI TECNICI	DIMENSIONI	HOME PAGE
----------	--------------------	----------------------------	------------------	---------	--------	------------------	--------------	------------	-----------

MAX

= PLUS +

DESIGN ESTERNO:

- > Vetri posteriori e lunotto oscurati (VD10)
- > Clip «gold satin»
- > Nuovo inserto sulla parte inferiore del nuovo Paraurti anteriore – colore «Lion Grey» (PDZC)

INTERNI e INFOTAINMENT:

- > Interni tessuto/tep METROPOLITAN GREY con Sedili Citroen Advanced Comfort (DTAB)
- > Connected Nav Pack (ZJDW)
 - Touchscreen HD da 10" con navigazione
 - Vivavoce Bluetooth®
 - Funzione Mirror Screen senza fili (Android Auto™ e Apple CarPlay®)
 - Sistema audio digitale DAB MP3 con 6 speaker (6F02)
- > Botola centrale seconda fila per passaggio sci e porta bicchieri (AU02)
- > Illuminazione del vano portaoggetti della console centrale anteriore (EG07)
- > Quadro strumenti da 7" digitale a colori (GMBD)

COMFORT e SICUREZZA:

- > Retrovisori esterni ripiegabili con disappannamento elettrico con luce ingresso/uscita (HU13)
- > Keyless Access & Start (YD07)

- > Pack Drive Assist 4:
 - Avviso di attraversamento linea involontario attivo (LI15)
 - Riconoscimento esteso dei cartelli stradali e limiti di velocità (E704)
 - Intelligent Speed Assist (I602)
 - Regolatore di velocità Attivo con funzione STOP & GO (RG37)
 - Funzione Fari Smart Beam: commutazione automatica degli anabbaglianti
 - Sistema di sorveglianza dell'angolo morto (SAM) (AO01)
 - Active Safety Brake 2.0
- > Volante in Pelle regolabile in altezza e profondità con comandi integrati (VH29)
- > Telecamera di retromarcia con Top Rear Vision e assistenza al parcheggio con sensori di parcheggio posteriori e anteriori (1G08)
- > Retrovisore interno elettrocromatico (RL05)



CITROËN È-C4 X ELETTRICA AGGIUNGE:

- > Caricatore integrato da 7kW monofase bidirezionale (LZ11) SOLO PER MOTORE ELETTRICO EXTENDED RANGE
- > Predisposizione Vehicle To Load da integrare con acquisto del contenuto di linea accessori, SOLO PER MOTORE ELETTRICO EXTENDED RANGE



CITROËN C4 X – COLORI CARROZZERIA

VERSIONI	CONTENUTI DI SERIE	COLORI CARROZZERIA E TETTO	AMBIENTI INTERNI	OPZIONI	CERCHI	SERVIZI CONNESSI	DATI TECNICI	DIMENSIONI	 HOME PAGE
----------	--------------------	----------------------------	------------------	---------	--------	------------------	--------------	------------	---

COLORE TETTO

YOU / PLUS / BUSINESS / MAX

PLUS / BUSINESS / MAX

TINTA CARROZZERIA

PEARL BLACK

JD02

JD20*

S

300€











TINTE CARROZZERIA	M5VH	ROSSO ELIXIR Perlato	0€
	M0SX	MERCURY GREY Metallizzato	800€
	POEM	MANHATTAN GREEN Pastello	500€
	M09V	PEARL BLACK Metallizzato	800€
	M0SU	OKENITE WHITE Metallizzato	800€
	M06L	ECLIPSE BLUE Perlato	800€



* L'opzione JD20 non è compatibile con la tinta Pearl Black M09V e la tinta Eclipse Blue M06L



CITROËN C4 X – RIVESTIMENTI INTERNI

VERSIONI	CONTENUTI DI SERIE	COLORI CARROZZERIA E TETTO	AMBIENTI INTERNI	OPZIONI	CERCHI	SERVIZI CONNESSI	DATI TECNICI	DIMENSIONI	 HOME PAGE
INTERNI									
YOU		PLUS		BUSINESS		MAX			
SOFY		DQAB		DQAB		DTAB		2AFT	
S		S		S		S		0 1000€	
									
TESSUTO SERIE Armonia Meanwhile		 TESSUTO/TEP URBAN GREY¹ Armonia Black Hello		 TESSUTO/TEP URBAN GREY¹ Armonia Black Hello		 BLACK TEP/TEP METROPOLITAN GREY¹ Armonia Black TEP		 ALCANTARA/GREY TEP Grey alcantara® / Grey TEP INCLUDE SEDILI ANTERIORI RISCALDABILI	



CITROËN C4 X – OPZIONI

VERSIONI	CONTENUTI DI SERIE	COLORI CARROZZERIA E TETTO	AMBIENTI INTERNI	OPZIONI	CERCHI	SERVIZI CONNESSI	DATI TECNICI	DIMENSIONI	 HOME PAGE
PAG I/II			IVA escl.	IVA incl.	YOU	PLUS	BUSINESS	MAX	Note
JD20	TETTO A CONTRASTO PEARL BLACK		245,90€	300€		○	○	○	Non compatibile con tinte carrozzeria Pearl Black (M09V) ed Eclipse Blue (M06L)
ZJDW	CONNECTED NAV PACK		696,72€	850€		○	●	●	<ul style="list-style-type: none"> - Touchscreen HD da 10" con navigazione - Quadro strumenti da 7" digitale a colori - Keyless Access & Start
J6ID	TECHNO PACK		860,65€	1050€				○	<ul style="list-style-type: none"> - Sistema di visione a 360° - Caricatore wireless - Head-Up Display
TC07	TETTO APRIBILE IN VETRO		737,73€	900€				○	Tetto apribile in vetro con tendina parasole ad azionamento manuale











CITROËN C4 X – OPZIONI (BEV)

VERSIONI	CONTENUTI DI SERIE	COLORI CARROZZERIA E TETTO	AMBIENTI INTERNI	OPZIONI	CERCHI	SERVIZI CONNESSI	DATI TECNICI	DIMENSIONI	 HOME PAGE
PAG II/II									
				IVA escl.	IVA incl.	YOU	PLUS	MAX	Note
2501	POMPA DI CALORE			368,85€	450€	○	○	○	
LZ04	CARICATORE OBC TRIFASE (11 KW)			327,86€	400€	○	○	-	Solo per Motore elettrico STANDARD RANGE
LZ06	CARICATORE OBC TRIFASE BIDIREZIONALE (11KW)			491,70€	600€	-	○	○	Solo per Motore elettrico EXTENDED RANGE









CITROËN C4 X – CERCHI (MHEV)

VERSIONI	CONTENUTI DI SERIE	COLORI CARROZZERIA E TETTO		AMBIENTI INTERNI	OPZIONI	CERCHI	SERVIZI CONNESSI	DATI TECNICI	DIMENSIONI	 HOME PAGE
		IVA escl.	IVA incl.	YOU	PLUS	BUSINESS	MAX	Note	Immagini esemplificative	
ZHTA	CERCHI IN ACCIAIO 16" THOR	0,00€	S	●				Cerchi con finitura bicolore Pneumatici 215/65 R16 Predisposizione per Kit riparazione pneumatici		
ZHSP	CERCHI IN ACCIAIO 18" LOKI	0,00€	S		●			Pneumatici 195/60 R18 Predisposizione per kit riparazione pneumatici		
ZHUO	CERCHI IN LEGA 18" AMBER DIAMANTATI	0,00€	S			●	●	Cerchi diamantati, bicolore Pneumatici 195/60 R18 Predisposizione per kit riparazione pneumatici		
ZHR3	CERCHI IN ACCIAIO 16" THOR	16,4 €	20 €	○				Cerchi con finitura bicolore Pneumatici 215/65 R16 Kit riparazione pneumatici		
ZHR6	CERCHI IN ACCIAIO 18" LOKI	16,4 €	20 €		○			Pneumatici 195/60 R18 Kit riparazione pneumatici		
ZHRU	CERCHI IN LEGA 18" AMBER DIAMANTATI	16,4 €	20 €			○	○	Cerchi diamantati, bicolore Pneumatici 195/60 R18 Kit riparazione pneumatici		
ZHRW	CERCHI IN LEGA FULL BLACK 18" AMBER	81,97€	100€				○	Cerchi neri Pneumatici 195/60 R18 Kit riparazione pneumatici		

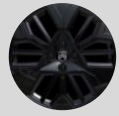

CITROËN C4 X – CERCHI (BEV)

VERSIONI	CONTENUTI DI SERIE	COLORI CARROZZERIA E TETTO	AMBIENTI INTERNI	OPZIONI	CERCHI	SERVIZI CONNESSI	DATI TECNICI	DIMENSIONI	HOME PAGE
			IVA escl.	IVA incl.	YOU	PLUS	MAX	Note	Immagini esemplificative
ZHR3	CERCHI IN ACCIAIO 16" THOR		0,00€	S	●	-	-	Cerchi con finitura bicolore Pneumatici 215/65 R16 Kit riparazione pneumatici	
ZHR6	CERCHI IN ACCIAIO 18" LOKI		0,00€	S	-	●	-	Pneumatici 195/60 R18 Kit riparazione pneumatici	
ZHRU	CERCHI IN LEGA 18" AMBER DIAMANTATI		0,00€	S	-	-	●	Cerchi diamantati, bicolore Pneumatici 195/60 R18 Kit riparazione pneumatici	
ZHB6	CERCHI IN LEGA 17" MARIEM DIAMANTATI		614,75 €	750 €	○			Cerchi in lega da 17" UPSTREAM diamantati + pneumatici 3PMSF Kit riparazione pneumatici	
ZHB6	CERCHI IN LEGA 17" MARIEM DIAMANTATI		204,92 €	250 €		○		Cerchi in lega da 17" UPSTREAM diamantati + pneumatici 3PMSF Kit riparazione pneumatici	
ZHB6	CERCHI IN LEGA 17" MARIEM DIAMANTATI		- 81,97 €	- 100 €			○	Cerchi in lega da 17" UPSTREAM diamantati + pneumatici 3PMSF Kit riparazione pneumatici	
ZHRW	CERCHI IN LEGA FULL BLACK 18" AMBER		81,97€	100€			○	Cerchi neri Pneumatici 195/60 R18 Kit riparazione pneumatici	



CITROËN C4 X – DATI TECNICI (MHEV)

VERSIONI	CONTENUTI DI SERIE	COLORI CARROZZERIA E TETTO	AMBIENTI INTERNI	OPZIONI	CERCHI	SERVIZI CONNESSI	DATI TECNICI	DIMENSIONI	HOME PAGE
----------	--------------------	----------------------------	------------------	---------	--------	------------------	--------------	------------	-----------

* Dati tecnici provvisori in corso di omologazione

	MHEV	Hybrid 145**
	Hybrid 145 cv Automatico*	
MOTORE		
Normativa antinquinamento	Euro 6.4	
Numero di cilindri - Numero di valvole	3 - 12	
Cilindrata - cm ³	1.199	
Alesaggio x corsa - mm	75 x 90,5	
Potenza massima a giri/min - kW CEE (cv CEE)	100 (136) a 5 500	
Coppia massima a giri/min - Nm CEE	230 a 1 750	
CAMBIO		
Tipologia di trasmissione e numero rapporti	Automatico a 6 rapporti	
Trazione	Anteriore	
DIMENSIONI/VOLUMI		
Lunghezza - Larghezza - Larghezza con retrovisori - mm	4600 - 1800 - 2032	
Altezza - mm	1525	
Passo - mm	2670	
Volume di carico VDA sotto cappelliera - litri	510	
Volume di carico VDA fino al tetto in configurazione 2 posti - litri	1360	
MASSE		
Tara con conducente compreso - kg	1.411	
Massa complessiva a pieno carico - kg	1.800	
Rapporto Potenza / Tara - kW/t	70,87	
Peso max rimorchiabile - kg	1.100	
PRESTAZIONI		
0 - 400 m partenza da fermo - s	15,9	
0 - 1000 m partenza da fermo - s	29,1	
0 - 100 km/h - s	8,0	
Velocità massima km/h	206	
PNEUMATICI		
Dimensioni	215/55 R18 99V	
CONSUMI/EMISSIONI WLTP		
Comb. Low - l/100 km	4,548	
Comb. High - l/100 km	5,532	
CO ₂ Comb. Low - g/ km	102,45	
CO ₂ Comb. High - g/ km	124,69	

**Potenza combinata del motore termico da 136 cv e del motore elettrico da 28 cv.

I dati relativi ai consumi di carburante e alle emissioni di CO₂ riportati in tabella si riferiscono ai valori omologati secondo la regolamentazione Europea applicabile a tutti i costruttori e a tutti i veicoli venduti in Europa. Tali valori possono non essere rappresentativi delle emissioni di CO₂ e dei consumi effettivi, i quali dipendono da molteplici fattori relativi, a titolo esemplificativo e non esaustivo, allo stile di guida del conducente, alle condizioni atmosferiche e stradali, allo stato, alle dotazioni e al carico del veicolo.



CITROËN C4 X – DATI TECNICI (BEV)

VERSIONI	CONTENUTI DI SERIE	COLORI CARROZZERIA E TETTO	AMBIENTI INTERNI	OPZIONI	CERCHI	SERVIZI CONNESSI	DATI TECNICI	DIMENSIONI	HOME PAGE
----------	--------------------	----------------------------	------------------	---------	--------	------------------	--------------	------------	-----------

* Dati tecnici provvisori in corso di omologazione	ELETTRICO STANDARD RANGE	ELETTRICO EXTENDED RANGE
	Motore Elettrico 136 cv Automatico*	Motore Elettrico 156 cv Automatico*
MOTORE		
Potenza massima a giri/min - kW CEE (cv CEE)	100 (136)	115 (156)
Coppia massima - Nm CEE	260	260
BATTERIA		
Tipologia	Ioni di Litio raffreddati a liquido	Ioni di Litio raffreddati a liquido
Tensione - V	400	400
Capacità batteria alta tensione - kWh	50	54,06
RICARICA		
Caricatore OBC - kW	7,4 kW (monofase) - 11 kW (trifase opzionale)	7,4 kW (monofase) - 11 kW (trifase opzionale)
Tempi di ricarica indicativi da 0 a 100% - Presa domestica (8A)	31h00	31h00
Tempi di ricarica indicativi da 0 a 100% - Wall Box 7,4 kW monofase (32A)	7h30	7h30
Tempi di ricarica indicativi da 0 a 100% - Wall Box 11 kW trifase (32A)	5h00 (caricatore OBC opzionale 11 kW)	5h00 (caricatore OBC opzionale 11 kW)
Tempi di ricarica indicativi da 0 a 80% - Super Charger pubblici (100 kW)	30 min	30 min
DIMENSIONI/VOLUMI		
Lunghezza - Larghezza - Larghezza con retrovisori - mm	4600 - 1800 - 2032	
Altezza - mm	1515 - 1525	
Passo - mm	2670	
Volume di carico VDA sotto cappelliera - litri	510	
Volume di carico VDA fino al tetto in configurazione 2 posti - litri	1360	
MASSE		
Tara con conducente compreso - kg	1659	1659
Massa complessiva a pieno carico - kg	2040	2040
Rapporto Potenza / Tara - kW/t	34,36	37,37
Peso max rimorchiabile - kg	0 - Non possibile installare gancio traino	0 - Non possibile installare gancio traino
PRESTAZIONI		
0 - 400 m partenza da fermo - s	17,5	17,1
0 - 1000 m partenza da fermo - s	32,2	31,7
0 - 100 km/h - s	10	9,3
Velocità massima km/h	150	150
PNEUMATICI		
Dimensioni	195/60 R18 96 H	195/60 R18 96 H
EMISSIONI & AUTONOMIA WLTP		
CO ₂ - g/ km	0	0
Autonomia massima (WLTP Combinato) - Km	324 - 374	409 - 414
Consumo Elettrico Omologato (WLTP) - Wh/km	143,4 - 166,7	141,6 - 167,4

I dati relativi ai consumi di carburante e alle emissioni di CO₂ riportati in tabella si riferiscono ai valori omologati secondo la regolamentazione Europea applicabile a tutti i costruttori e a tutti i veicoli venduti in Europa. Tali valori possono non essere rappresentativi delle emissioni di CO₂ e dei consumi effettivi, i quali dipendono da molteplici fattori relativi, a titolo esemplificativo e non esaustivo, allo stile di guida del conducente, alle condizioni atmosferiche e stradali, allo stato, alle dotazioni e al carico del veicolo.



CITROËN C4 X – DIMENSIONI

VERSIONI	CONTENUTI DI SERIE	COLORI CARROZZERIA E TETTO	AMBIENTI INTERNI	OPZIONI	CERCHI	SERVIZI CONNESSI	DATI TECNICI	DIMENSIONI	HOME PAGE
----------	--------------------	----------------------------	------------------	---------	--------	------------------	--------------	------------	-----------



VDA 210
510 L

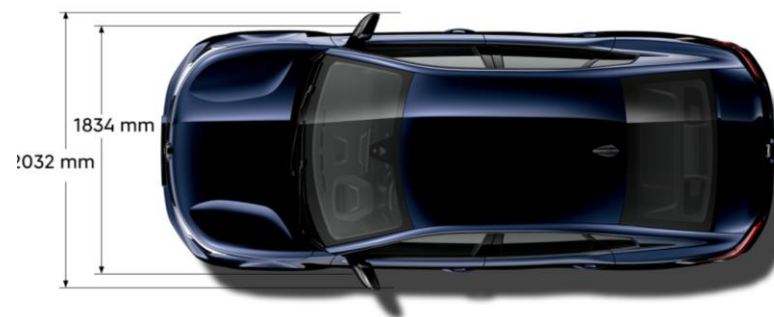

VDA 210
1350 L

NUOVO SUV CITROËN C5 AIRCROSS



DIREZIONE MARKETING – Servizio MK2P
Listino Prezzi del **05 GIUGNO 2026**
(Rif. Direzione Marketing n° 824352 del 05/06/2026)

Cliccare sul simbolo "Home" per tornare alla pagina iniziale



IL SUV PIÙ
SPAZIOSO,
CONFORTEVOLE E
HIGH-TECH CHE
ABBIAMO MAI
COSTRUITO





DESIGN AERODINAMICO

Nuovo SUV C5 Aircross si distingue per un design audace e deciso, studiato per offrire un solido assetto su strada, un'aerodinamica che favorisce l'efficienza e uno spazio interno all'insegna del comfort.



COMFORT & SPAZIO

Gli interni sono stati progettati applicando i precetti dell'architettura «C-Zen Lounge» di Citroën, che mira a offrire uno spazio di benessere in un'atmosfera lounge.



BEST-IN-CLASS TECHNOLOGY

Una tecnologia sorprendente e di ultima generazione allietta i passeggeri offrendo una guida intelligente e serena.

GAMMA PREZZI

DIREZIONE MARKETING – Servizio MK2P
Listino Prezzi del 05 GIUGNO 2026
(Rif. Direzione Marketing n° 824352 del 05/06/2026)

MESSA SU STRADA: 1.000€

YOU

PLUS

MAX

HYBRID 145 CV AUTOMATICO
121 - 126 g/km*

€ 33.990,00
€ 27.040,98 prezzo IVA e MSS escl.
1CRESYHJH7L0A014

€ 36.990,00
€ 29.500,00 prezzo IVA e MSS escl.
1CRESYNJH7L0A014

€ 39.990,00
€ 31.959,02 prezzo IVA e MSS escl.
1CRESYRJH7L0A014

ELETTRICO 210 CV
COMFORT RANGE 520 KM

€ 37.690,00
€ 30.073,77 prezzo IVA e MSS escl.
1CRESYHFAFL0A014

€ 40.690,00
€ 32.532,79 prezzo IVA e MSS escl.
1CRESYNFAFL0A014

€ 43.690,00
€ 34.991,80 prezzo IVA e MSS escl.
1CRESYRFAFL0A014

PLUG-IN HYBRID 225 CV
AUTOMATICO
55g - 57g /km*

€ 42.990,00
€ 34.418,03 prezzo IVA e MSS escl.
1CRESYNQ97L0A014

€ 45.990,00
€ 36.877,05 prezzo IVA e MSS escl.
1CRESYRQ97L0A014

* Dati tecnici in corso di omologazione



Ambiente grigio urban con sedili Advanced Comfort in tessuto nero e grigio
 Sedili anteriori manuali a 6 vie

ESTERNI

- Fari anteriori e posteriori a LED

INTERNI

- Cluster digitale da 10"
- Schermo Waterfall da 13" con Apple Carplay™ e Android Auto® Wireless, Radio DAB, 1 USB.
- Climatizzatore automatico bizona
- Bracciolo centrale anteriore
- Panca posteriore con frazionamento 40-20-40
- 3 prese 12 V (anteriore, posteriore e bagagliaio)

COMFORT

- Citroën Advanced Comfort Suspension®
- Pack Safety:
 - 6 Airbag (frontali, laterali anteriori e a tendina)
 - ESP e ABS con Distribuzione Elettronica della Forza Frenante (EBD)
 - Regolatore di Velocità e Limitatore di Velocità Frenata di Emergenza Attiva (con telecamera e radar)
 - Avviso di Collisione e Frenata Automatica di Emergenza
 - Avviso di Attenzione del Conducente
 - Informazioni sul Limite di Velocità e riconoscimento esteso dei segnali stradali
 - Assistenza alla Partenza
 - Rilevamento Sottogonfiaggio pneumatici
 - Driver Monitoring Camera
- Cruise control adattivo con funzione Stop and Go
- Sensori di parcheggio Posteriori
- Keyless Start (solo funzione accensione e spegnimento motore)
- Volante con tasti multifunzione
- Specchietti con funzione sbrinamento
- Finestrini anteriori e posteriori elettrici
- Freno di stazionamento elettrico
- Sensore crepuscolare e sensore pioggia

RICARICA (BEV)

- Caricatore di bordo 11 kW con Predisposizione Vehicle To Load da integrare con acquisto del contenuto di linea accessori + fino a 160 kW di carica in DC + cavo mode 3



Ambiente Metropolitan Blue con sedili Advanced Comfort in tessuto blu e TEP
Sedile del conducente manuale a 8 vie comprensivo di regolazione lombare e Sedile passeggero manuale a 6 vie

YOU +

ESTERNI

- Finestrini posteriori oscurati
- Paraurti anteriore e posteriore nero lucido

INTERNI

- Illuminazione ambientale estesa a 8 colori
- Sistema di navigazione 3D con 4 USB
- Ricarica wireless per smartphone
- Panca posteriore con schienale reclinabile e bracciolo centrale posteriore
- Specchietto retrovisore interno elettrocromatico
- Bocchette di aereazione posteriori

COMFORT

- Keyless Entry & Start
- Sensori di parcheggio anteriori, posteriori e telecamera posteriore a 180°
- Specchietti laterali ripiegabili elettricamente con funzione di sbrinamento e illuminazione di benvenuto

RICARICA (PHEV)

- Caricatore di bordo da 3,7 kW (OBC) + cavo Mode 2



PLUS +

ESTERNI

- Fari Anteriori Citroën LED MATRIX

INTERNI

- Volante riscaldato
- Head Up Display
- Pedali e poggiapiedi in alluminio
- Clean Cabin (sistema di qualità dell'aria in abitacolo)

COMFORT

- Portellone motorizzato
- Sensori di parcheggio anteriori e posteriori con VisioPark 360°
- Drive Assist 2.0
- Specchietti laterali ripiegabili elettricamente con funzione di sbrinamento, illuminazione di benvenuto e funzione riposizionamento in retromarcia



Ambiente Hype Blue con sedili Advanced Comfort in TEP Premium blu e tessuto
Sedile conducente elettrico e riscaldato a 8 vie con funzione di memoria
Sedile passeggero a 6 vie manuale e riscaldato



MOPY - RUBY RED

Metallizzato
Prezzo IVA incl.: 0€
Prezzo IVA escl.: 0€



MOVL – PLATINUM GREY

Metallizzato
Prezzo IVA incl.: 950€
Prezzo IVA escl.: 778.69€



M09V – NERO PERLA BLACK

Metallizzato
Prezzo IVA incl.: 950€
Prezzo IVA escl.: 778.69€



M0SU – OKENITE WHITE

Metallizzato
Prezzo IVA incl.: 950€
Prezzo IVA escl.: 778.69€



M0X4 – ASTORIA GREEN

Metallizzato
Prezzo IVA incl.: 950€
Prezzo IVA escl.: 778.69€



M06L – ECLIPSE BLUE

Metallizzato
Prezzo IVA incl.: 950€
Prezzo IVA escl.: 778.69€

CERCHI STANDARD

DIREZIONE MARKETING – Servizio MK2P
Listino Prezzi del 05 GIUGNO 2026
(Rif. Direzione Marketing n° 824352 del 05/06/2026)

HYBRID

YOU



18" – CARBON Cerchi in lega

PLUS



19" – ZIRCON Cerchi in lega neri

MAX



19" – ZIRCON Cerchi in lega neri

ELETTRICO – PLUG IN HYBRID



19"- MOONDUST Cerchi in lega
diamantati



19"- MOONDUST Cerchi in lega
diamantati



20"- OBSIDIAN – Cerchi in lega neri



UN VERO E PROPRIO SALOTTO SU RUOTE, CONNESSO AL MONDO

RIVESTIMENTI INTERNI

DIREZIONE MARKETING – Servizio MK2P
Listino Prezzi del 05 GIUGNO 2026
(Rif. Direzione Marketing n° 824352 del 05/06/2026)



Standard su **YOU**



F9FR
**Ambiente Urban con sedili Advanced
Comfort Black and Grey (Tessuto)**



Standard su **PLUS**



FBFL
**Ambiente Metropolitan con sedili
Advanced Comfort Blue (TEP/Tessuto)**



Standard su **MAX**



FCFM
**Ambiente Metropolitan con sedili
Advanced Comfort Blue Premium
(TEP/Tessuto)**



Opzionale su **MAX**



FDFT
**Ambiente Hype Grey con sedili Advanced
Comfort (TEP Perforato/Tessuto)**



Prezzo IVA incl: 1.200€

Prezzo IVA escl: 983.61€

AMBIENT HYPE GREY CON SEDILI ADVANCED COMFORT

(DISPONIBILI IN OPZIONE SU MAX)

INCLUDE:

- Sedili Anteriori a Movimentazione Elettrica Con Funzione:
 - Ventilazione
 - Riscaldamento
 - Massaggio
 - Gonfiamento e Sgonfiamento Pneumatico dei Supporti Lateral
- Sedili Lateral Posteriori Riscaldati
- Set Completo Tappetini Interni Anteriori e Posteriori



OPZIONI & PACK

DIREZIONE MARKETING – Servizio MK2P
Listino Prezzi del **05 GIUGNO 2026**
(Rif. Direzione Marketing n° 824352 del 05/06/2026)

Codice	Descrizione		IVA escl.	IVA incl.	YOU	PLUS	MAX	Note
JD20	TETTO A CONTRASTO BLACK		286,88€	350 €	-	○	○	Non compatibile con tinta carrozzeria PERLA NERA BLACK (M09V)
LV03	KIT RIPARAZIONE PNEUMATICI		16,39€	20 €	○	○	○	
J64D	TETTO PANORAMICO		1024,59€	1,250 €	-	-	○	
J63T	WINTER PACK	MOTORIZZAZIONI MHEV E BEV	368,85€	450 €	-	○	-	- ZBA1: Grip control (Aggiunta modalità SAND/MUD/SNOW) con pneumatici All Season 3PMSF - WAGN: Sedili anteriori riscaldati - I301: Volante riscaldato - LW02: Parabrezza riscaldato
J63X			245,90€	300 €	-	-	○	- ZBA1: Grip control (Aggiunta modalità SAND/MUD/SNOW) con pneumatici All Season 3PMSF (su BEV con cerchi da 19" MOONDUST OBBLIGATORI) - LW02: Parabrezza riscaldato
J63V		MOTORIZZAZIONE PHEV	368,85€	450 €	-	○	-	- ZIDS: Pneumatici All Season 3PMSF - WAGN: Sedili riscaldati - I301: Volante riscaldato - LW02: Parabrezza riscaldato
J63Z			245,90€	300 €	-	-	○	- ZIDS: Pneumatici All Season 3PMSF (con cerchi da 19" MOONDUST OBBLIGATORI) - LW02: Parabrezza riscaldato
J64A	TECHNO PACK		983,61€	1,200 €	-	○	●	- WD59: Portellone posteriore elettrico - ZVOC: Pacchetto ADAS 2.0
J64O	WINTER PACK & TECHNO PACK	MHEV & BEV	1.270,49€	1.550€	-	○	-	Inserire il seguente codice solo se si ordina Winter pack e Techno pack insieme. NON inserire nell'ordine i codice pack singoli
J64Q		PHEV						
LZ02	ON BOARD CHARGER 7 KW	SOLO PHEV	327,87€	400 €	○	○	○	
2501	POMPA DI CALORE	SOLO BEV	655,74	800 €	○	○	○	

PACCHETTO ADAS 2.0

Semi-Automated Lane Change

Il sistema assiste il guidatore durante il cambio di corsia e si attiva quando il conducente accende l'indicatore di direzione.

Se le condizioni necessarie sono soddisfatte inizia il cambio di corsia semi-automatico; il sistema guida il veicolo nella corsia desiderata attraverso piccoli input di sterzo per posizionarlo nella corsia di destinazione.

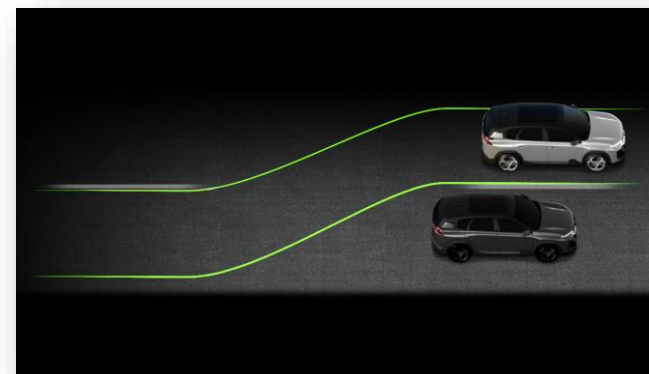

Adattamento della Velocità Raccomandata

Il sistema rileva il prossimo segnale di limite di velocità, lo visualizza in background e propone questa nuova velocità come obiettivo per l'Adaptive Cruise Control. Quando viene recepito un nuovo limite di velocità e si accetta la velocità proposta :

- Se la velocità target è inferiore a quella precedente, il veicolo rallenterà fino alla nuova velocità al segnale.
- Se la velocità impostata è superiore a quella precedente, il veicolo accelera fino alla nuova velocità



Lane Positioning Assist (LPA)

Questo sistema combina l'Adaptive Cruise Control (ACC Stop & Go) e la Lane Positioning Assist (LPA) per gestire la guida in modalità semi-autonoma in condizioni specifiche. Il veicolo gestisce sterzo e velocità. L'assistenza al Posizionamento in Corsia (LPA) aiuta il conducente a scegliere la posizione nella corsia. Il sistema identifica la segnaletica stradale e sterza per rimanere all'interno delle corsie nella posizione scelta dal conducente.

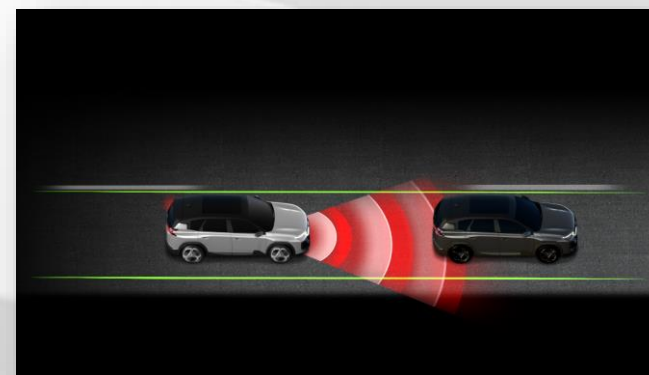

PACCHETTO ADAS 2.0

Rear Cross Traffic Alert

Durante la retromarcia, con il motore in funzione, questa funzione avverte della presenza di ostacoli in avvicinamento (pedoni, ciclisti, veicoli, camion, motocicli) nelle zone cieche del veicolo utilizzando i radar angolari posteriori.

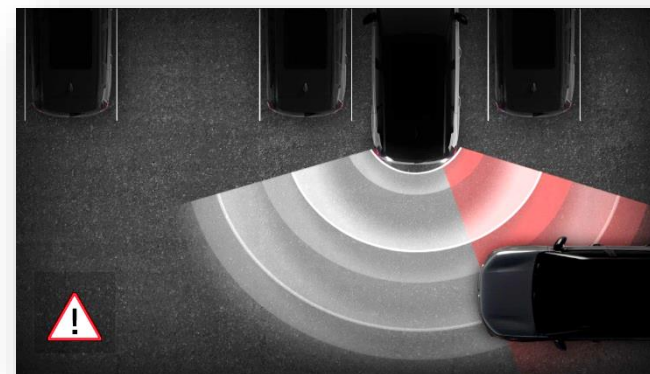

Rilevamento Punti Ciechi Avanzato

Il rilevamento degli angoli ciechi esteso è la tecnologia aggiornata per il rilevamento degli angoli ciechi, che utilizza i radar invece di sensori ad ultrasuoni.

Questo sistema avvisa il conducente dei veicoli che si avvicinano rapidamente da dietro nelle corsie adiacenti e della presenza di un veicolo negli angoli ciechi del proprio veicolo, utilizzando radar angolari situati nel paraurti posteriore. Queste informazioni vengono fornite al conducente con un LED che si accende nello specchietto retrovisore esterno sul lato interessato.

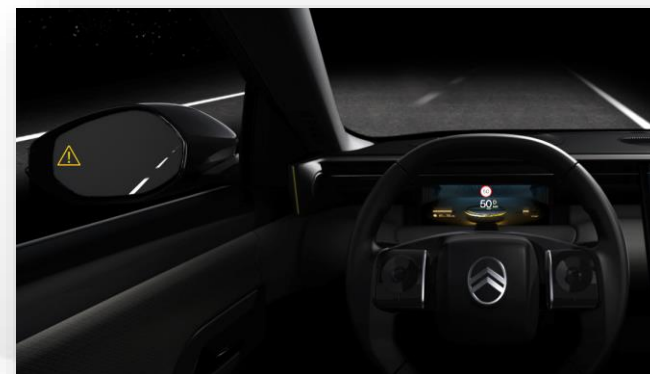

VETRO PANORAMICO

(DISPONIBILE IN OPZIONE SU ALLESTIMENTO MAX)



Immagini esemplificative

Il vetro panoramico apribile elettricamente è composto da 2 parti:

- Vetro apribile tipo spoiler nella parte anteriore
- Vetro fisso nella parte posteriore

Le dimensioni interne del tetto sono 1069 mm x 720 mm (304 x 720 mm per il vetro apribile)

Include specchietto retrovisore Frameless

POMPA DI CALORE

(DISPONIBILE IN OPZIONE SU MOTORIZZAZIONE BEV)

La pompa di calore e la regolazione automatica della temperatura interna offrono lo stesso alto livello di comfort dei veicoli alimentati a carburante.

La richiesta di potenza per riscaldare l'interno a temperature esterne inferiori a 0°C è garantita risparmiando fino a 25 km di autonomia in più rispetto a un veicolo senza pompa di calore ad alta efficienza energetica.



CLEAN CABIN & AQS

(DISPONIBILE DI SERIE SU MAX)

Nuovo C5 Aircross può essere dotato di un filtro abitacolo ad alta efficienza (HE) che può filtrare fino al 92% delle particelle e al 98% di muffe e batteri.

Questo filtro High Efficiency è associato al sistema Clean Cabin per una gestione ottimizzata della qualità dell'aria. Il Clean Cabin si basa sul pilotaggio dell'aspirazione dell'aria in base al rilevamento dell'inquinamento interno ed esterno e al filtro HE, con l'obiettivo di purificare l'abitacolo in pochi minuti.



Rilevamento dell'inquinamento interno:
Con sensore PM 2.5

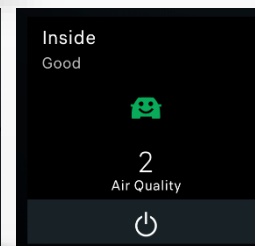
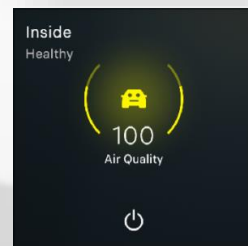

VISIOPARK 360

(DISPONIBILE DI SERIE SU MAX)

VisioPark 360° (VP3) è una **funzione di assistenza video per tutte le manovre a bassa velocità**. Questa funzione **si attiva automaticamente quando viene inserita la retromarcia** e può anche essere attivata manualmente dal conducente.

Fornisce una vista dall'alto dell'auto e dell'area circostante utilizzando 4 telecamere posizionate nel paraurti posteriore, nel paraurti anteriore e nei 2 specchietti laterali.

Sul Nuovo SUV C5 Aircross, VisioPark 360° è associato a 8 sensori di parcheggio ad ultrasuoni e specchietti che si orientano automaticamente verso il basso non appena viene selezionata la retromarcia per facilitare le manovre di parcheggio in retro.

La telecamera di retromarcia presenta inoltre un nuovo sistema per la pulizia che consente di pulire la telecamera.



DIMENSIONI (CON DELTA VS VERSIONE PRECEDENTE)



DATI TECNICI

DIREZIONE MARKETING – Servizio MK2P
Listino Prezzi del **05 GIUGNO 2026**
(Rif. Direzione Marketing n° 824352 del 05/06/2026)

	Hybrid	Plug-in Hybrid	Elettrico
	Hybrid 145 cv Automatico	Plug-in Hybrid 225 cv Automatico	Elettrico 210 cv Comfort range Automatico 520 km
MOTORE >			
Motore	1.2 3 cilindri	1.6 4 cilindri	FWD 73 kWh (netto)
Normativa antinquinamento	Euro 6.4	Euro 6.4	
Numero di cilindri capacità (cm3)	3 - 1 199	4 - 1 598	
Potenza massima cumulativa (motori termici + elettrici) (CV (kW))	145 (107)	225 (166)	
Coppia massima cumulativa (Nm)		350	
Potenza massima (motore termico) (CV (kW))	136 (100)	150 (110)	
Coppia massima (motore termico) (Nm)	230	300	
Potenza massima (motore elettrico) (CV (kW))	28 (21)	125 (92)	213 (157)
Coppia massima (motore elettrico) (Nm)	51	118	343
Cambio	Automatico a 6 rapporti	Automatico a 7 rapporti	Automatico a 1 rapporto
Tipo di trasmissione		2-ruote motrici	
Velocità massima (km/h)	201	220	170
0 - 100 km/h (secondi)	10.2	7.7	8.9
Serbatoio carburante (litri)	55		
CARATTERISTICHE TECNICHE BATTERIA > (a 25°C. Motore elettrico da 20% a 80%, Plug-in da 0% a 100%)			
Capacità della batteria	0,43 (netto) / 0,88 (lordo)	17,8 (netto) / 21 (lordo)	73,7 (netto)
Tecnologia della batteria	Ioni di Litio NMC	Ioni di Litio NMC	Ioni di Litio NMC
Tensione totale (V)	48	360	400
Capacità massima in corrente Alternata (kW)		3,7 / 7,4 (opzionale)	11
Capacità massima in corrente continua (kW)			160
Autonomia elettrica - WLTP combinato (km)		95 - 96	498-520
Electric range - WLTP city (km)		111 - 113	fino a 667 Km
Electric consumption - WLTP combined (kWh/100km)		14,3 - 14,4	17,0 - 17,6
CONSUMO DI CARBURANTE >			
Emissioni di CO2 - WLTP combinato (g/km)	121-126	55-57	0
Classe CO2	C	A	A
Consumo di carburante - WLTP combinato (l/100km)	5.4-5.5	2.5-2.6	
Consumo di carburante - WLTP a bassa velocità (l/100km)	5.9-6.1	5.5-5.6	
Consumo di carburante - velocità media WLTP (l/100km)	4.7-4.9	6.1-6.2	
Consumo di carburante - WLTP alta velocità (l/100km)	4.7-4.8	5.4-5.5	
Consumo di carburante - WLTP velocità extra alta (l/100km)	6.1-6.2	6.9-7.0	
VOLUMI >			
Numero di posti a sedere		5	
Volume del bagagliaio (dm3 VDA / L)		565 / 651	
Volume massimo del bagagliaio con i sedili posteriori ripiegati (litri)		1668 / 1985	
MASSE >			
Peso a vuoto (kg)	1554	1874	2109
Carico utile (kg)	546	546	521
Peso lordo del veicolo (kg)	2100	2420	2630
Massa massima autorizzata (kg)	3300	3970	3880
DIMENSIONI >			
Lunghezza (mm)		4652	
Altezza (mm)	1688	1690	1691
Larghezza - Specchietti esterni ripiegati/non ripiegati (mm)		1936/2108	
Passo (mm)		2784	
PNEUMATICI >			
Tipo di pneumatici (di serie o in opzione, a seconda della versione)	225/60 R18 V Michelin e.Primacy A Class 225/55 R19 Michelin e.Primacy V A Class 225/55 R19 V 3PMSF Michelin Cross Climate A Class	235/55 R19 V Michelin e.Primacy A Class 235/55 R19 V 3PMSF Michelin Cross Climate A Class 235/50 R20 V Michelin e.Primacy A Class	

TEMPI DI RICARICA

ELETTRICO

		Dal 20% al 80% @ 20 °C
		Standard range
Capacità Batteria		73 kWh
OBC		11 kW
Voltaggio		400 V
Mode 2 (AC)	2,3 kW (10A – presa standard)	22h55
	3,2 kW (16A – presa Green'up)	16h10
Mode 3 (AC)	7,4 kW (Wallbox Monofase)	6h45
	11,0 kW (Wallbox Trifase)	4h30
Mode 4 (DC)	160 kW	30 min

PLUG-IN HYBRID

		Da 0% a 100%	
On Board Charger		3,7 kW Standard	7,4 kW Option
Mode 2 (AC)	2,3 kW (10A)	8h25	8h25
	3,2 kW (14A)	5h55	5h55
Mode 3 (AC)	7,4 kW (Wallbox Monofase)	5h15	2h55
	11,0 kW (Wallbox Trifase)	5h15	5h15
	22,0 kW (Wallbox Trifase)	5h15	2h55



CITROËN



CITROËN C5 X – disponibile solo a stock



for everyone, **LIKE NO ONE**

Cliccare sul simbolo "Home" per tornare alla pagina iniziale





CITROËN C5 X – PREZZI

VERSIONI	CONTENUTI DI SERIE	AMBIENTI INTERNI	TINTE CARROZZERIA	CERCHI	OPZIONI	PNEUMATICI	DATI TECNICI	 HOME PAGE
----------	--------------------	------------------	-------------------	--------	---------	------------	--------------	---

MESSA SU STRADA: € 1.100

	Normativa	CV Fiscali	kW combinati	CO ₂ g/km WLTP LOW - HIGH		PLUS	MAX
Hybrid 145 cv Automatico ^{**} E6e-bis		14	100	116 - 117 *	chiavi in mano IVA esclusa LCDV	€ 40.950,00 € 32.663,93 1CWKCB LJH WB0A042	€ 42.850,00 € 34.221,31 1CWKCB TJH WB0A042

** Disponibile solo a stock



CITROËN C5 X – EQUIPAGGIAMENTI DI SERIE

VERSIONI

 CONTENUTI
DI SERIE

 AMBIENTI
INTERNI

 TINTE
CARROZZERIA

CERCHI

OPZIONI

PNEUMATICI

 DATI
TECNICI

 HOME
PAGE

YOU (SOLO A STOCK)

- > Accensione automatica dei fari
- > Airbag frontali, laterali e a tendina (SH02 + NN01 + NFXX)
- > Keyless Start: Engine Start Stop (YD02)
- > Alzacristalli anteriori e posteriori elettrici e sequenziali (LE05)
- > Bracciolo centrale posteriore con botola passaggio sci (AU02)
- > Sensori di parcheggio anteriori e posteriori (1G02)=>(1G07)
- > Cerchi in lega 19" Aero X ((ZHC0) => (ZHC1))
- > Climatizzatore automatico bizona (RE07)
- > Cornetta digitale (GM62)
- > Illuminazione interna a LED (IM18)
- > Commutazione automatica degli abbaglianti (YQ02)
- > Fari fendinebbia con funzione Cornering Light (PR04)
- > Dotazione di sicurezza:
 - Rilevatore bassa pressione pneumatici con Kit riparazione pneumatici
 - ABS, AFU, ESP, REF
 - Hill start assist, Chiusura centralizzata con PLIP
 - Servosterzo
 - Spia cinture di sicurezza guidatore e passeggero non allacciate
- > Fari posteriori a LED (LA10)
- > Freno di stazionamento elettrico automatico
- > Mirror Screen Wireless e connettività Bluetooth
- > My Citroën Assist: Citroën Connect Box (Include i servizi Connect ONE per un periodo di 10 anni) (YRXX)

- > My Citroën Drive Plus: navigazione su tablet touchscreen da 10" (Include sistema di navigazione TomTom, riconoscimento vocale e servizi aggiuntivi Connect PLUS) (ZJAF / LX44)
- > Pack Safety: (ZVEY)
 - In crash Braking
 - Active Safety Brake con Allerta rischio collisione
 - Riconoscimento dei cartelli stradali
 - High Beam Assist
 - Driver Attention Alert con Coffee Break Alert
 - Regolatore e limitatore di velocità
- > Panchetta post. frazionabile 2/3- 1/3 con funzione Magic Hand (ALXX)
- > 1 presa USB fila 1 (tipo C) + 1 presa USB fila 2 (tipo C) (YM25 + 5N04)
- > Retrovisori esterni Glossy Black (Y1XX)
- > Servizi Connect Plus (Gratuito per un periodo d'autore di 12 mesi)
- > Sedile conducente con regolazione lombare (WADR)
- > Sedili passeggeri regolabili in altezza (WADQ => WADR)
- > Sospensioni Citroën Advanced Comfort® (VU07)
- > Telecamera di retromarcia con top Rear Vision (riproduzione dell'ambiente dietro il veicolo sul touch screen grazie a una vista posteriore reale e una vista reale dall'alto) (1G07)

- > Tergicristallo anteriore automatico con sensore pioggia
- > Proiettori LED con firma luminosa a forma di V (LAXX)
- > Fendinebbia con illuminazione statica degli incroci (PR04)
- > Vetri posteriori oscurati (VD10+SO01)
- > Volante in pelle con comandi integrati regolabile in altezza e profondità (VH37)
- > Ambiente Urban Grey con sedili Advanced Comfort in tessuto a spina di pesce grigio Tessuto effetto pelle Nero (L6FY)
- > Pacchetto visibilità (Comprende l'accensione automatica delle luci anabbaglianti, l'illuminazione di benvenuto e di guida e il tergisicristallo anteriore automatico) NB08 + YQ01
- > Paraurti anteriore con decorazioni cromate (PDAH)
- > Maniglie delle porte esterne in tinta con la carrozzeria
- > Presa 12V in prima fila
- > Specchi retrovisori esterni elettrici, riscaldati, ripiegabili elettricamente e con illuminazione di benvenuto
- > Retrovisore interno fotocromatico (RL05)



NUOVA C5 X HYBRID PLUG-IN AGGIUNGE:

- > Caricatore On Board Charger 3,7 kW monofase Cavo di ricarica T2 8A per presa domestica (T2/EF)* (NG39)
- > Active Safety Brake 2.0 (Funziona tramite radar da 7 a 140 km/h, anche di notte, e rileva i ciclisti)

- > Cavo di ricarica T3 monofase 7,4 kW con custodia
- > Precondizionamento termico
- > Guide del bagaglio in alluminio

- > 2 prese USB in fila 1 (tipo C) + 1 presa USB in fila 2 (tipo C) (YM25+5N07)
- > Targhette specifiche Hybrid sulle portiere e sui parafranghi anteriori



CITROËN C5 X – EQUIPAGGIAMENTI DI SERIE

VERSIONI	CONTENUTI DI SERIE	AMBIENTI INTERNI	TINTE CARROZZERIA	CERCHI	OPZIONI	PNEUMATICI	DATI TECNICI	 HOME PAGE
----------	--------------------	------------------	-------------------	--------	---------	------------	--------------	---

PLUS

= YOU

- > Ambient Lighting (sotto la plancia e sotto la console centrale) (NK05)
- > Pack Drive Assist: ZVDZ + AO03
 - Regolatore di velocità Attivo con funzione STOP & GO (ZVDZ)
 - Active Safety Brake Radar 2.0 (7) (ZVDZ)
 - Riconoscimento esteso dei cartelli stradali (ZVDZ)
 - Highway Driver Assist (9)(AO03)
- > Decorì piano di carico bagagliaio
- > Extended Head Up Display a colori con proiezione sul parabrezza(YB01)
- > Cerchi in lega 19" Aero X Black Diamond (ZHC2)
- > Interni in Pelle/TEP Metropolitan Grey e Nixon Grey (L7FZ)
- > Paraurti posteriore con dettagli «Satin-Chrome» (PDGI)
- > Plancia di bordo Mistral Black con finitura «Brushed»
- > Retrovisore interno fotocromatico «Frameless» (RL06)
- > Ricarica dello smartphone Wireless (E301)
- > Sedile passeggero con regolazione lombare
- > TouchPad 12"(LX46)
- > 2 x Presa USB Type-C anteriore e 2 x Presa USB Type-C posteriore (YM26)+(5N07)
- > Appoggiatesta anteriori con regolazione integrata (4 a 2 vie) (AK07) => (AK06)
- > Accesso e avviamento senza chiave Proximity (YD07)
- > Vetri laterali anteriori insonorizzati e laminati (Esclusivamente con motore Hybrid da 136 CV, JHW)





CITROËN C5 X – EQUIPAGGIAMENTI DI SERIE

VERSIONI

CONTENUTI
DI SERIE

AMBIENTI
INTERNI

TINTE
CARROZZERIA

CERCHI

OPZIONI

PNEUMATICI

DATI
TECNICI



HOME
PAGE

MAX





= PLUS +

- > Portellone posteriore motorizzato con funzione Hands-Free Tailgate (MO02)+(D501)
- > Interni in Pelle Hype Black con dettagli Chevron
- > Telecamera frontale con Vision 360° (4 telecamere con riproduzione reale dell'ambiente del veicolo a 360° sul touch screen.) (1G18)
- > Sistema di sorveglianza dell'angolo morto a lunga portata (AO03)
- > Pedaliera e poggiatesta in alluminio (YE02)
- > Sedili anteriori regolabili elettricamente con regolazione integrata (4VIE) (AK07)
- > Sedili anteriori riscaldabili (WAET)
- > Sedile conducente elettrico (8 vie) con memoria (WAET)
- > Sedile passeggero elettrico (6 vie) (WAET)
- > Sedili anteriori con regolazioni lombari elettriche (4 vie) (WAET)
- > Tappetini anteriori e posteriori (B0PLR+B0RFX)
- > Finestrini anteriori e posteriori insonorizzati (SO20)
- > Decorazioni quarto di pannello cromati (VD10)
- > Highway Driver Assist 2.0 (ZVEA + D1F3)
 - Assistente al cambio di corsia semiautomatico (SALC)
 - Raccomandazione automatica dei limiti di velocità (Funziona per velocità comprese tra 70 e 180 km/h su strade idonee.) (AISA)
- > Specchi retrovisori esterni indicizzati per retromarcia (HU24+YI69)
- > Battentaccio in alluminio (EE27+OD08)
- > Ambiente Hype Black in pelle nera e Adamantio con perforazioni Chevron (LRFX)





CITROËN C5 X – COLORI CARROZZERIA E RIVESTIMENTI INTERNI

VERSIONI	CONTENUTI DI SERIE	AMBIENTI INTERNI	TINTE CARROZZERIA	CERCHI	OPZIONI	PNEUMATICI	DATI TECNICI	HOME PAGE
				INTERNI				
				IVA incl.				
				L7FZ		LRFX		
				S		-		
				-		S		
PLUS								
MAX								
TINTE CARROZZERIA	M6N9	PEARL WHITE Perlato	990€	 		 		
	M09V	PEARL BLACK Metallizzato	800€					
	M0VL	PLATINUM GREY Metallizzato	800€					
	M0KL	AMAZONITE GREY Metallizzato	800€					
	M06L	ECLIPSE BLUE Metallizzato	S					
				PELLE/TEP METROPOLITAN GREY		PELLE HYPE BLACK		
				Armonia Nixon Grey		Armonia Black		

Immagini provvisorie

(1) Include sedili anteriori ventilati con funzione massaggio.

Immagini esemplificative



CITROËN C5 X – COLORI CARROZZERIA E RIVESTIMENTI INTERNI

VERSIONI	CONTENUTI DI SERIE	AMBIENTI INTERNI	TINTE CARROZZERIA	CERCHI	OPZIONI	PNEUMATICI	DATI TECNICI	HOME PAGE
			COLORE TETTO					
			JD02			JD20		
			TINTA CARROZZERIA			BLACK		
			PLUS	S			350€⁽¹⁾	
			MAX	S			350€⁽¹⁾	
TINTE CARROZZERIA	M6N9	PEARL WHITE Perlato	990€					
	M09V	PEARL BLACK Metallizzato	800€					
	M0VL	PLATINUM GREY Metallizzato	800€					
	M0KL	AMAZONITE GREY Metallizzato	800€					
	M06L	ECLIPSE BLUE	S					

Prezzi di listino i.i.

(1) Non compatibile con tinta metallizzata Pearl Black (M09V).
 (2) Compatibile solo con le tinte Eclipse Blue (M06L) e Platinum Grey (M0VL)



CITROËN C5 X – CERCHI

VERSIONI	CONTENUTI DI SERIE	AMBIENTI INTERNI	TINTE CARROZZERIA	CERCHI	OPZIONI	PNEUMATICI	DATI TECNICI	HOME PAGE
				IVA escl.	IVA incl.	PLUS	MAX	Note
ZHC2	CERCHI IN LEGA 19" AERO X BLACK DIAMOND			0,00€	S	●	●	Pneumatici (Tall & Narrow) 205/55 R19 Finitura diamantata Onyx Black Ø720MM
RS19	PREDISPOSIZIONE RUOTINO DI SCORTA			16,39€	20€	○	○	Non disponibile su versioni PHEV
LV02	KIT DI RIPARAZIONE PNEUMATICI			16,39€	20€	○	○	Non compatibile con il ruotino di scorta (RS11) o la predisposizione ruotino di scorta (RS19)
JD20	TETTO A CONTRASTO BLACK			286,88€	350€	○	○	Non compatibile con tinta carrozzeria Pearl Black (M09V)



CITROËN C5 X – PNEUMATICI E CERCHI

VERSIONI	CONTENUTI DI SERIE	AMBIENTI INTERNI	TINTE CARROZZERIA	CERCHI	OPZIONI	PNEUMATICI	DATI TECNICI	 HOME PAGE
----------	--------------------	------------------	-------------------	--------	---------	------------	--------------	---

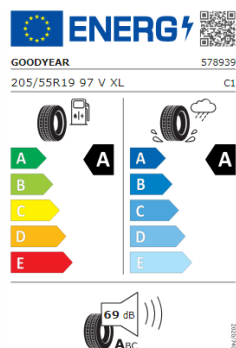

EUROPEAN ENERGY LABEL
 GOODYEAR 578939
 205/55R19 97 V XL C1
 A A A
 B B B
 C C C
 D D D
 E E E
 69 dB(A)

CERCHI IN LEGA

DIAMETRO	CODICE	NOME	IMMAGINE	MISURA PNEUMATIC I	A1CN00	
19"	ZHC2	Aero X Black Diamond		205/55 R19	●	●
					PLUS	MAX

BENZINA
 Hybrid 145 cv Automatico
 NCHPY1

Le informazioni sui modelli e le loro caratteristiche contenute nel presente listino corrispondono a quelle esistenti al momento della sua redazione e potranno essere modificate e aggiornate in qualsiasi momento da Citroën. Poiché i limiti delle tecniche di stampa non permettono una riproduzione fedele al 100% la rappresentazione dei colori della carrozzeria, dei tessuti e dei rivestimenti interni è indicativa e suscettibile di eventuali errori, imprecisioni. Vi invitiamo quindi a verificare le informazioni contenute del listino e la disponibilità di versioni, colori e optional presso la rete Citroen e sul sito www.citroen.it



CITROËN C5 X – DIMENSIONI E DATI TECNICI VERSIONI TERMICHE

VERSIONI	CONTENUTI DI SERIE	AMBIENTI INTERNI	TINTE CARROZZERIA	CERCHI	OPZIONI	PNEUMATICI	DATI TECNICI	HOME PAGE
----------	--------------------	------------------	-------------------	--------	---------	------------	--------------	-----------

BENZINA

Hybrid 145 cv Automatico*

MOTORE

Normativa antinquinamento	E6e-bis
Cavalli fiscali	14
Numero di cilindri – Numero di valvole	3 - 12
Cilindrata - cm ³	1.199
Alesaggio x corsa - mm	75 x 90,5
Potenza massima a giri/min - kW CEE (cv CEE)	100 (136) / 5 500
Coppia massima a giri/min - Nm CEE	230 a 1 750

CAMBIO

Tipologia di trasmissione e numero rapporti	Automatico a 6 rapporti
Trazione	Anteriore

DIMENSIONI/VOLUMI

Lunghezza - Larghezza	4805 - 1865
Altezza - mm	1485 - 1490
Passo - mm	2785

MASSE

Tara con conducente compreso - kg	1.516
Massa complessiva a pieno carico - kg	1.990
Rapporto Potenza / Tara - kW/t	62,85
Peso max rimorchiabile - kg	1.310

PRESTAZIONI

Velocità massima km/h	211
-----------------------	-----

PNEUMATICI

Dimensioni	205/55 R19 97 V
------------	-----------------

CONSUMI/EMISSIONI WLTP

Comb. Low - l/100 km	4,802
Comb. High - l/100 km	5,900
CO ₂ Comb. Low - g/ km	116,00
CO ₂ Comb. High - g/ km	117,00

* Dati tecnici provvisori in corso di omologazione

**Potenza combinata del motore termico da 136 cv e del motore elettrico da 28 cv

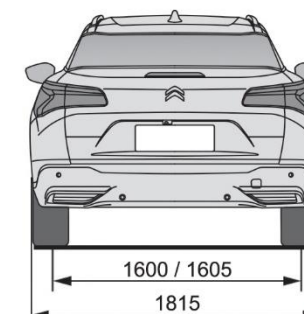
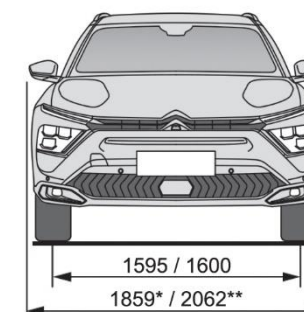
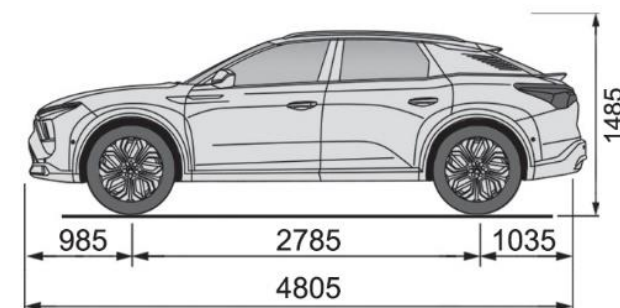

Hybrid 145**

Potenza combinata (kW/cv)	107/145
Potenza ICE (kW/cv)	100 / 136
Potenza di picco del motore (kW/cv)	21 / 28

I dati relativi ai consumi di carburante e alle emissioni di CO₂ riportati in tabella si riferiscono ai valori omologati secondo la regolamentazione Europea applicabile a tutti i costruttori e a tutti i veicoli venduti in Europa. Tali valori possono non essere rappresentativi delle emissioni di CO₂ e dei consumi effettivi, i quali dipendono da molteplici fattori relativi, a titolo esemplificativo e non esaustivo, allo stile di guida del conducente, alle condizioni atmosferiche e stradali, allo stato, alle dotazioni e al carico del veicolo.

NUOVO CITROËN BERLINGO



for everyone, **LIKE NO ONE**

Cliccare sul simbolo "Home" per tornare alla pagina iniziale





NUOVO CITROËN BERLINGO – PREZZI

VERSIONI	CONTENUTI DI SERIE	COLORI CARROZZERIA E INTERNI	OPZIONI	CERCHI	DATI TECNICI	DIMENSIONI	HOME PAGE
----------	--------------------	------------------------------	---------	--------	--------------	------------	-----------

MESSA SU STRADA: € 600

PLUS	MAX
M	M

DIESEL

	Normativa	Omologazione	CV Fiscali	kW	Neo patentati	CO ₂ (g/km)	chiavi in mano IVA esclusa LCDV		
								WLTP LOW / HIGH	
BlueHDi 100 S&S	Euro 6.4	M1	16	75	<input checked="" type="checkbox"/>	135,24 - 160,08*		€ 26.230,00	€ 28.680,00
								€ 21.008,20	€ 23.016,39
								1CK9AFSP6KB0A0B2	1CK9AFVP6KB0A0B2

ELETTRICO

	Normativa	Omologazione	kW	Neo patentati	CO ₂ (g/km)	chiavi in mano IVA esclusa LCDV			
							WLTP LOW / HIGH		
Elettrico 136 cv Automatico		M1	-	100	<input checked="" type="checkbox"/>	0		€ 35.980,00	€ 38.430,00
								€ 29.000,00	€ 31.008,20
								1CK9AFSZIFB0A0B2	1CK9AFVZIFB0A0B2

* Dati tecnici in corso di omologazione



NUOVO CITROËN BERLINGO – EQUIPAGGIAMENTI DI SERIE

VERSIONI	CONTENUTI DI SERIE	COLORI CARROZZERIA E INTERNI	OPZIONI	CERCHI	DATI TECNICI	DIMENSIONI	HOME PAGE
----------	--------------------	------------------------------	---------	--------	--------------	------------	-----------

PLUS

- > ABS + Aiuto alla frenata d'emergenza (AFU) + Controllo di stabilità ESC con sistema antipattinamento ASR ed ESP + Hill Assist
- > Sensori di parcheggio posteriori
- > Airbag frontali per conducente e passeggero, airbag laterali anteriori e airbag a tendina
- > Fari anabbaglianti e abbaglianti automatici
- > Panchetta in seconda fila ribaltabile 2/3 - 1/3 con fissaggi Isofix in ogni posto
- > Climatizzatore manuale
- > Chiusura centralizzata
- > Calotte degli specchietti retrovisori esterni in nero
- > Rilevamento sottogonfiaggio
- > Tergicristallo anteriore automatico
- > Luci di marcia diurna e fari anteriori EcoLED
- > Freno di stazionamento elettrico
- > Cerchi in lamiera con copricerchi completi e pneumatici 205/60/R16
- > Alzacristalli elettrici per conducente e passeggero anteriore
- > Safety Pack:
 - avviso di collisione e frenata d'emergenza
 - lettura dei limiti di velocità
 - rilevamento e avviso di sonnolenza
 - rilevamento della corsia di marcia
 - Avviso di superamento involontario della linea di carreggiata con correzione
 - Advanced Driver Distraction Recognition con Driver Monitoring Camera
- > Tettuccio con portaoggetti
- > TPMS (sistema di monitoraggio pressione gomme)
- > Maniglie esterne delle porte in shiny black

- > Porta laterale scorrevole destra
- > Fendinebbia anteriori
- > Radio digitale DAB con touch screen a colori da 10", Bluetooth®, Mirror Screen wireless (Android Auto™ e Apple CarPlay®)
- > Vani portaoggetti : cassetto portaoggetti inferiore chiuso sul lato passeggero
- > Vano portaoggetti chiuso dietro la pulsantiera del conducente
- > Cruise control e limitatore di velocità
- > Specchietti retrovisori regolabili elettricamente e riscaldati
- > Sedile del conducente con regolazione lombare e bracciolo
- > Sedile passeggero anteriore pieghevole con bracciolo
- > Tavolino estraibile dal retro dei sedili anteriori
- > Finestrini a compasso nella fila 2
- > Volante multifunzione
- > Lunotto posteriore con finestrino fisso, sbrinatori e tergilavafari
- > Chiavi standard (1 chiave elettronica + 1 chiave meccanica)
- > Pack Safety GSVRV2.2: Cruise control e controllo limitato della velocità

NUOVO CITROËN E-BERLINGO AGGIUNGE:

- > Caricatore OBC 7,4 kW
- > Caricabatterie di bordo da 7kW (AC) / 100kW (DC)
- > Predisposizione Vehicle To Load da integrare con acquisto del contenuto di linea accessori

MAX







= PLUS +

- > 3 sedili singoli in seconda fila, a scomparsa con attacco Isofix in ogni posto
- > Barre al tetto longitudinali in nero opaco
- > Telecamera di retromarcia con Top Rear Vision
- > Climatizzatore automatico a due zone
- > Quadro strumenti digitale a colori da 10 pollici
- > Cerchi in lega da 16" con pneumatici 205/60/R16
- > Alzacristalli anteriori e in seconda fila elettrici e sequenziali
- > Lunotto posteriore apribile oscurato
- > Porte laterali scorrevoli a destra e a sinistra
- > Radio digitale DAB con touchscreen a colori HD da 10", Bluetooth®, Mirror Screen wireless (Android Auto™ e Apple CarPlay®)
- > Specchietti retrovisori ripiegabili elettricamente
- > Chiusura elettrica per sicurezza bambini
- > Vetri oscurati per la seconda fila
- > Volante multifunzione in pelle



NUOVO CITROËN BERLINGO – COLORI CARROZZERIA E INTERNI

VERSIONI	CONTENUTI DI SERIE	COLORI CARROZZERIA E INTERNI	OPZIONI	CERCHI	DATI TECNICI	DIMENSIONI	HOME PAGE
----------	--------------------	------------------------------	---------	--------	--------------	------------	-----------

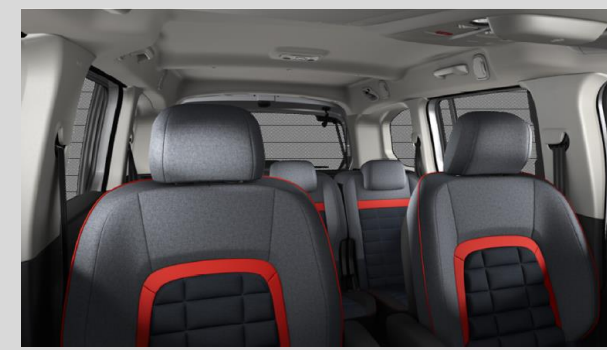
			PLUS/MAX	MAX
			OFFT	CPFN
IVA inclusa			S	€ 300
	P0PR	KAOLIN WHITE Pastello	€ 0	Urban Grey 
	M0M6	KIAMA BLUE Metallizzato	€ 650	
	M04Q	SIRKKA GREEN Metallizzato	€ 650	
	M0F4	GREY ARTENSE Metallizzato	€ 650	
	M09V	PERLA BLACK Metallizzato	€ 650	
				XTR con Sedili Advanced Comfort 
				Comprende: <ul style="list-style-type: none"> • Cerchi in lega TOPAZ da 17" a taglio diamantato con pneumatici 205/55/R17 95V • Imbottitura e rivestimento Advanced Comfort sui sedili del guidatore, del passeggero e della seconda fila • Rivestimento esterno specifico



NUOVO CITROËN BERLINGO – OPZIONI

VERSIONI	CONTENUTI DI SERIE	COLORI CARROZZERIA E INTERNI	OPZIONI		CERCHI		DATI TECNICI	DIMENSIONI	 HOME PAGE
			IVA escl.	IVA incl.	PLUS	MAX			
PC19	DOPPIA PORTA LATERALE CON VETRI A COMPASSO IN FILA 2		€ 450,82	€ 550,00	○	-	2 porte scorrevoli con finestrino apribile Non compatibile con: J6ZN		
J6ZN	PACK COMFORT & STYLE		€ 1.024,59	€ 1.250,00	○	-	Cerchi in lega 16" (DZSC) - Doppia porta laterale scorrevole con vetri a compasso in fila 2 (PC19) - Sedili posteriori individuali a scomparsa (AL05) - Barre al tetto nero brillante (PQ02) - Lunotto posteriore apribile oscurato + alzacristalli elettrici oscurati in fila 2 (VD10) - Volante in pelle (VH04) - Profili guida delle porte laterali scorrevoli in tinta carrozzeria (DY36) - Climatizzatore automatico bizona (RE07) - Finiture interne pannelli porte (ER43)		
OU01	MODUTOP®		€ 860,66	€ 1.050,00	-	○	SOLO TAGLIA M Tetto multifunzionale - Tetto Zenith (AP) - Modutop (AC) Finestrino a tetto con tendina elettrica, portaoggetti a tetto, illuminazione con luce individuale sul tetto (fila 1 e 2) e maniglia (in fila 1 nel portaoggetti e in fila 2). 1 luce nel bagagliaio. Portaoggetti aggiuntivo sul tetto della fila 3		
QK13	TOP REAR VISION & RADIO IVI MID 10"		€ 245,90	€ 300,00	○	●	- Top rear vision: telecamera posteriore 180° con display su touchscreen - Radio IVI MID DAB 10" con touchscreen HD 10", Mirroring Wi-Fi, riconoscimento vocale, 1 USB ricarica&dati di tipo C + 1 USB ricarica di tipo C, connettività 4G tramite BSRF (ZJA3) - Cluster digitale a colori da 10"		
J6K9	PACK TECHNO		€ 696,72,80	€ 850,00	-	○	- Keyless access - Caricabatterie wireless - Presa di corrente da 230V - Radio Touch 10" HD NAV +IVI High		
LZ06	CARICATORE DI BORDO 11KW - TRIFASE		€ 327,87	€ 400,00	○	○	Versioni BEV		

Le informazioni sui modelli e le loro caratteristiche contenute nel presente listino corrispondono a quelle esistenti al momento della sua redazione e potranno essere modificate e aggiornate in qualsiasi momento da Citroën. Poiché i limiti delle tecniche di stampa non permettono una riproduzione fedele al 100% la rappresentazione dei colori della carrozzeria, dei tessuti e dei rivestimenti interni è indicativa e suscettibile di eventuali errori, imprecisioni. Vi invitiamo quindi a verificare le informazioni contenute del listino e la disponibilità di versioni, colori e optional presso la rete Citroen e sul sito www.citroen.it



NUOVO CITROËN BERLINGO – CERCHI

VERSIONI	CONTENUTI DI SERIE	COLORI CARROZZERIA E INTERNI	OPZIONI	CERCHI	DATI TECNICI	DIMENSIONI	 HOME PAGE
----------	--------------------	------------------------------	---------	--------	--------------	------------	---

DIAMETRO	CODICE	NOME	IMMAGINE	MISURA PNEUMATICI	PLUS	MAX
16"	DZJN	Golet		205/ 60 R16	●	-
16"	DZSC	Starlit		205/ 60 R16	-	●
17"	DZG6*	Topaz		205/ 55 R17	-	○

* Ordinabile soltanto selezionando il Pack XTR con codice (CPFN), i cerchi non sono ordinabili singolarmente



NUOVO CITROËN BERLINGO – DATI TECNICI

VERSIONI	CONTENUTI DI SERIE	COLORI CARROZZERIA E INTERNI	OPZIONI	CERCHI	DATI TECNICI	DIMENSIONI	 HOME PAGE
		DIESEL				Elettrico 136 cv Automatico	
		BlueHDi 100 S&S *				M	
MOTORE							
Normativa antinquinamento		Euro 6.2D-ISC-FCM					Sincrono a magneti permanenti (4 coppie)
Stop&Start		Stop & Start					100 (136) / 3673 a 10 000
Cavalli fiscali		16					270 a 500
Numero di cilindri – Numero di valvole		4 - 16					Riduttore monorapporto
Cilindrata - cm ³		1,499					205/60 R16
Alesaggio x corsa - mm		75 x 84,8					205/55 R17
Potenza massima a giri/min - kW CEE (cv CEE)		75 (100) a 3 750					
Coppia massima a giri/min - Nm CEE		250 a 1 750					
CAMBIO							
Tipologia di trasmissione e numero rapporti		Manuale a 6 rapporti					
Trazione		Anteriore					
DIMENSIONI/VOLUMI							
Lunghezza - Larghezza – Larghezza con retrovisori - mm		4403 - 1848 - 2107					
Altezza - mm		1796 - 1880					
Passo - mm		2785					
Volume di carico VDA sotto cappelliera - litri		775					
MASSE							
Tara con conducente compreso - kg		1505					
Massa complessiva a pieno carico - kg		2120					
Rapporto Potenza / Tara - kW/t		49.83					
Peso max rimorchiabile - kg		1300					
PRESTAZIONI							
0 - 400 m partenza da fermo - s		18.3					
0 - 1000 m partenza da fermo - s		34.2					
0 - 100 km/h - s		12.6					
Velocità massima km/h		172					
PNEUMATICI							
Dimensioni		205/60 R16 90 U 205/55 R17 90 U					
CONSUMI/EMISSIONI WLTP							
Comb. Low - l/100 km		5.156					
Comb. High - l/100 km		6.102					
CO ₂ Comb. Low - g/ km		135.24					
CO ₂ Comb. High - g/ km		160.08					
CARAT.GENERALI							
Tecnologia motore elettrico							
Potenza massima in kW (o CV) / regime (g/min.)							
Coppia massima (Nm) / regime (g/min.)							
Cambio							
Pneumatici (misura)							
PRESTAZIONI solo conducente / ½ carico utile							
Velocità massima (km/h)							132 km/h*
Accelerazioni (secondi)							11,2 - 11,7*
• da 0 a 100 km/h							
Ripresa (in secondi)							8,9 - 9,4*
• da 80 a 120 km/h							
BATTERIA							
Tipologia							Ioni di litio
Tensione – V							418
Capacità batteria alta tensione – kWh							50
RICARICA							
Caricatore OBC – kW							7 kW (monofase) – 11 kW (trifase opzionale)
Tempi di ricarica indicativi da 0 a 100% - Presa domestica (8 A)							33h00
Tempi di ricarica indicativi da 0 a 100% - Wall Box 7 kW monofase (32 A)							7h30
Tempi di ricarica indicativi da 0 a 100% - Wall Box 11 kW trifase (32 A)							5h00 (caricatore OBC opzionale 11 kW)
Tempi di ricarica indicativi da 0 a 80% - Super Charger pubblici (100 kW)							30 min
CONSUMI (WLTP)							
Consumo misto kWh/100km– LOW / HIGH							17,380 - 21,730
Emissioni CO ₂ ciclo misto g/km – LOW / HIGH							0
Autonomia massima (WLTP combinato) - Km							330
PESO (kg) e CARICHI (kg)							
Peso totale di carico autorizzato massimo							2360
Peso a vuoto in ordine di marcia minimo							1811
Carico utile							780
Peso massimo rimorchiabile con freno e trasferimento di carico							750
MANEGGEVOLEZZA (m)							
Diametro di sterzata tra i marciapiedi							Ruote 16" : 10,8 Ruote 17" : 11
VOLUMI/CARICO							
Volume del baqaqilaio (lt)							775
Volume complessivo di carico con sedili posteriori e del passeggero anteriori abbattuti (lt)							3500
Lunqhezza di carico fino a (m)							2,7



NUOVO CITROËN BERLINGO – DIMENSIONI

VERSIONI	CONTENUTI DI SERIE	COLORI CARROZZERIA E INTERNI	OPZIONI	CERCHI	DATI TECNICI	DIMENSIONI	HOME PAGE
----------	--------------------	------------------------------	---------	--------	--------------	------------	-----------

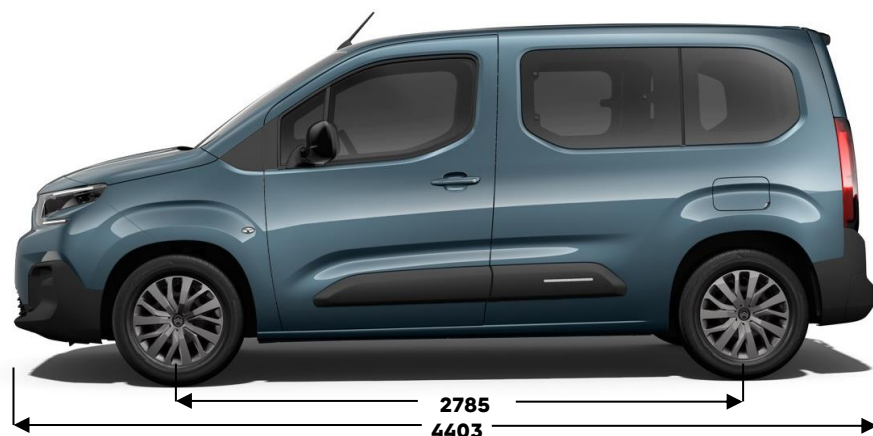

NUOVO CITROËN JUMPY COMBI



for everyone, **LIKE NO ONE**

Cliccare sul simbolo "Home" per tornare alla pagina iniziale





NUOVO CITROËN JUMPY COMBI – PREZZI

VERSIONI	CONTENUTI DI SERIE	COLORI CARROZZERIA E INTERNI	CONFIGURAZIONE POSTI	OPZIONI	CERCHI	DATI TECNICI	DIMENSIONI	HOME PAGE
----------	--------------------	------------------------------	----------------------	---------	--------	--------------	------------	-----------

MESSA SU STRADA: € 1.000

	Normativa	Omologazione	CV fiscali	kW	Neo patentati	CO ₂ (g/km) WLTP LOW / HIGH	chiavi in mano IVA esclusa LCDV
DIESEL							
Diesel 180 cv Automatico	Euro 6.4 ebis	M1	20	130		180,53 - 208,21	

							chiavi in mano IVA esclusa LCDV
ELETTRICO							
Elettrico 136 cv Extended range Automatico		M1		100	<input checked="" type="checkbox"/>	0	

JUMPY COMBI

M	XL
---	----

€ 41.330,00	€ 42.330,00
€ 33.057,38	€ 33.877,05
1CK0NNLJ51B0A0L0	1CK0NPLJ51B0A0L0

€ 53.730,00	€ 54.730,00
€ 43.221,31	€ 44.040,98
1CK0NNLETFB0A0L0	1CK0NPLETFB0A0L0



NUOVO CITROËN JUMPY COMBI – EQUIPAGGIAMENTI DI SERIE

VERSIONI	CONTENUTI DI SERIE	COLORI CARROZZERIA E INTERNI	CONFIGURAZIONE POSTI	OPZIONI	CERCHI	DATI TECNICI	DIMENSIONI	HOME PAGE
----------	--------------------	------------------------------	----------------------	---------	--------	--------------	------------	-----------

- ABS, AFU, ESP con assistenza alla partenza in salita
- > Sensori di parcheggio posteriori
 - > Airbag frontali e laterali testa-torace (conducente e passeggero)
 - > Attivazione automatica degli anabbaglianti e del tergicristallo
 - > Sedile a 2 posti in panchina per il passeggero con poggiatesta regolabili in altezza e vano portaoggetti sotto la seduta
 - > Sedile a 3 posti in panchina nella fila 2, frazionabile 2/3 - 1/3, ribaltabile, estraibile e ripiegabile a ripiano e portafoglio
 - > Sedile a 3 posti in panchina nella fila 3, ripiegabile e rimovibile
 - > Climatizzatore manuale a temperatura regolabile
 - > Comando digitale LCD in bianco e nero
 - > Comando radio al volante
 - > Connettività tramite BTA (chiamate di emergenza e assistenza locali)
Rilevamento del sottogonfiaggio (indiretto)
 - > Freno di stazionamento elettrico
 - > Set di chiavi: 2 plip HF a 3 pulsanti con funzione di selezione
 - > Kit di gonfiaggio pneumatico (compressore da 12 V + cartuccia di sigillante)
 - > Alzacristalli anteriori elettrici
 - > Safety Pack:
 - Frenata automatica di emergenza con avviso di collisione
 - Assistenza al mantenimento della corsia
 - Attivazione automatica degli abbaglianti
 - Riconoscimento dei segnali di velocità e segnalazioni
 - Driver Monitoring Camera (per funzione avanzata di rilevamento stanchezza)
 - Camera multifunzione sul parabrezza
 - Supporto targa anteriore

- > Parabrezza laminato acustico
- > Maniglie e calotte degli specchietti retrovisori in plastica nero opaca
- > Porta laterale scorrevole destra con vetro
- > Presa da 12 V nel cassetto portaoggetti
- > Fari H15 con luci di marcia diurna
- > Radio RCE (DAB), display 5" monocromatico tattile (2 altoparlanti + 2 tweeter) + Bluetooth® + 1 presa USB
- > Controllo - limitatore di velocità
- > Specchietti retrovisori elettrici e riscaldabili
- > Rivestimento del pavimento in TPO
- > Sedile conducente individuale con poggiatesta e bracciolo regolabili in altezza (Regolazione: lunghezza, inclinazione, altezza e lombare (se 2 porte laterali scorrevoli))
- > Finestrini laterali fissi, file 2 e 3
- > Lunotto posteriore con finestrino sbrinabile

(1) SOS & Assistenza : Chiamata d'emergenza automatica o manuale tramite pulsante SOS e collegamento diretto con la piattaforma di assistenza CITROËN (24/7)

Teleservizi : Rilevazione della necessità di un intervento tecnico o di una manutenzione periodica e trasmissione alla rete CITROËN per fissare un appuntamento (Pack Connect One, dettagli su services-store.citroen.it)

NUOVO CITROËN È-JUMPY COMBI AGGIUNGE:

- > Cavo di ricarica Mode 3 per presa di ricarica T2 32 A (monofase) (2)
- > Comando e-Toggle e comandi al volante per la gestione della frenata rigenerativa
- > Caricatore OBC da 11 kW

(2) Lunghezza 6 m sulla taglia M e 7 m sulla taglia XL



NUOVO CITROËN JUMPY COMBI – COLORI CARROZZERIA E INTERNI

VERSIONI	CONTENUTI DI SERIE	COLORI CARROZZERIA E INTERNI	CONFIGURAZIONE POSTI	OPZIONI	CERCHI	DATI TECNICI	DIMENSIONI	 HOME PAGE
----------	--------------------	------------------------------	----------------------	---------	--------	--------------	------------	---

IVA inclusa



POPR

KAOLIN WHITE
Pastello

€ 0



M0F4

ARTENSE GREY
Metallizzato

€ 750



M01J

TITANIUM GREY
Metallizzato

€ 750



M09V

PERLA BLACK
Metallizzato

€ 750

JUMPY COMBI

INTERNI

CMFT

Tessuto bicolore NERO/ GRIGIO SCURO





NUOVO CITROËN JUMPY COMBI – CONFIGURAZIONE POSTI

VERSIONI	CONTENUTI DI SERIE	COLORI CARROZZERIA E INTERNI	CONFIGURAZIONE POSTI	OPZIONI	CERCHI	DATI TECNICI	DIMENSIONI	 HOME PAGE
----------	--------------------	------------------------------	-----------------------------	---------	--------	--------------	------------	---

CODICI OPZIONI	IVA escl.	IVA incl.	DESCRIZIONE	1 ^a FILA	2 ^a FILA	3 ^a FILA	POSTI TOTALI
9 POSTI		S	Comprende: <ul style="list-style-type: none"> - Sedile conducente regolazione in altezza - Panchetta passeggeri 2 posti in prima fila - Panchetta frazionabile 1/3 - 2/3 in seconda fila - Panchetta monoblocco 3 posti in terza fila 				9
WAAS	0,00€	0€	Comprende: <ul style="list-style-type: none"> - Sedile conducente manuale con bracciolo, regolazione in altezza e supporto lombare - Sedile passeggero individuale manuale con bracciolo - Panchetta frazionabile 1/3 - 2/3 in seconda fila - Panchetta monoblocco 3 posti in terza fila 				8
AN00	- € 532,79	- € 650	Comprende: <ul style="list-style-type: none"> - Sedile conducente regolazione in altezza - Panchetta passeggeri 2 posti in prima fila - Panchetta frazionabile 1/3 - 2/3 in seconda fila 				6

Configurazione 9 posti, misura M



Configurazione 9 posti, misura XL



NUOVO CITROËN JUMPY COMBI – OPZIONI

VERSIONI	CONTENUTI DI SERIE	COLORI CARROZZERIA E INTERNI	CONFIGURAZIONE POSTI	OPZIONI	CERCHI	DATI TECNICI	DIMENSIONI	 HOME PAGE
----------	--------------------	------------------------------	----------------------	----------------	--------	--------------	------------	---

OPZIONI		IVA escl.	IVA incl.	COMBI	Note
VG02	VETRI SCORREVOLI IN SECONDA FILA	€ 286,89	€ 350,00	<input type="radio"/>	
WZ07	SECONDA PORTA SCORREVOLE	€ 409,84	€ 500,00	<input type="radio"/>	2 porte scorrevoli, manuali
WO05	PORTE POSTERIORI A BATTENTE	€ 163,93	€ 200,00	<input type="radio"/>	Porta posteriore a battenti vetrati simmetrici, con apertura a 180°, lunotto termico e tergilunotto presente su ciascun lato
AN00	RIMOZIONE DELLA TERZA FILA	-€ 532,79	-€ 650,00	<input type="radio"/>	
WAAS	2 SEDILI ANTERIORI INDIVIDUALI	€ 0,00	€ 0,00	<input type="radio"/>	Sedile passeggero singolo con bracciolo Sostituisce panchetta passeggeri a 2 posti
LA10	FARO UPLEVEL FULL ECOLED CON DRL SPECIFICO	€ 327,87	€ 400,00	<input type="radio"/>	Fari full LED con luci diurne a LED



NUOVO CITROËN JUMPY COMBI – OPZIONI

VERSIONI	CONTENUTI DI SERIE	COLORI CARROZZERIA E INTERNI	CONFIGURAZIONE POSTI	OPZIONI	CERCHI	DATI TECNICI	DIMENSIONI	 HOME PAGE
----------	--------------------	------------------------------	----------------------	---------	--------	--------------	------------	---

PACK		IVA escl.	IVA incl.	COMBI	Note
NR02	PACK CLIMATIZZAZIONE	€ 737,70	€ 900,00	<input type="radio"/>	Aria condizionata posteriore, automatica, parabrezza atermico
PR06	PACK VISIBILITÀ	€ 204,92	€ 250,00	<input type="radio"/>	Fari fendinebbia e specchietti esterni ripiegabili elettricamente Non compatibile con: ZJA9
ZJA9	PACK CONNETTIVITÀ / IVI HIGH	€ 737,70	€ 900,00	<input type="radio"/>	Comprende: - Radio IVI HIGH 10" NAV: radio AM/FM/DAB con touch screen HD da 10", NAV, Mirrorscreen (WiFi), riconoscimento vocale. 1 USB ricarica&dati di tipo C + 1 USB ricarica di tipo C, connettività 4G tramite BSRF - Cluster digitale a colori 10" - Pack Visibility (PR06): fari fendinebbia, retrovisori esterni elettrici riscaldati ripiegabili elettricamente Non compatibile con: PR06



NUOVO CITROËN JUMPY COMBI – CERCHI

VERSIONI	CONTENUTI DI SERIE	COLORI CARROZZERIA E INTERNI	CONFIGURAZIONE POSTI	OPZIONI	CERCHI	DATI TECNICI	DIMENSIONI	 HOME PAGE
----------	--------------------	------------------------------	----------------------	---------	---------------	--------------	------------	---

DIAMETRO	CODICE	NOME	IMMAGINE	MISURA PNEUMATICI	COMBI
17"	ZHYW	Cerchi in acciaio con coprimozzo		215/60 R17	●

Le informazioni sui modelli e le loro caratteristiche contenute nel presente listino corrispondono a quelle esistenti al momento della sua redazione e potranno essere modificate e aggiornate in qualsiasi momento da Citroën. Poiché i limiti delle tecniche di stampa non permettono una riproduzione fedele al 100% la rappresentazione dei colori della carrozzeria, dei tessuti e dei rivestimenti interni è indicativa e suscettibile di eventuali errori, imprecisioni. Vi invitiamo quindi a verificare le informazioni contenute del listino e la disponibilità di versioni, colori e optional presso la rete Citroen e sul sito www.citroen.it



NUOVO CITROËN JUMPY COMBI – DIMENSIONI

VERSIONI	CONTENUTI DI SERIE	COLORI CARROZZERIA E INTERNI	CONFIGURAZIONE POSTI	OPZIONI	CERCHI	DATI TECNICI	DIMENSIONI	HOME PAGE
----------	--------------------	------------------------------	----------------------	---------	--------	--------------	------------	-----------

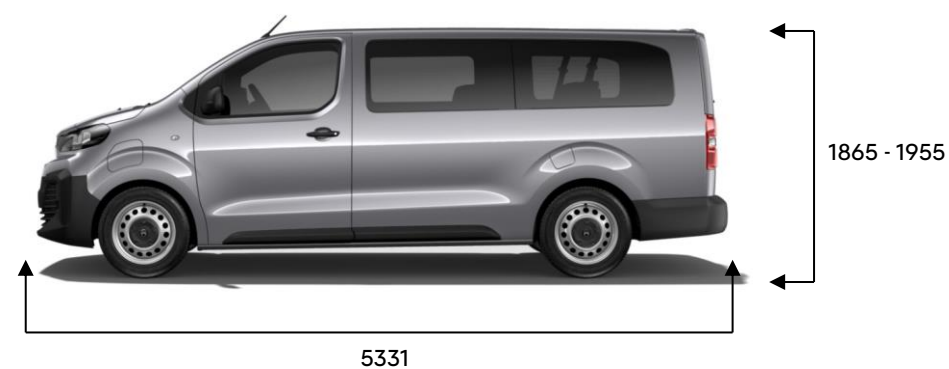
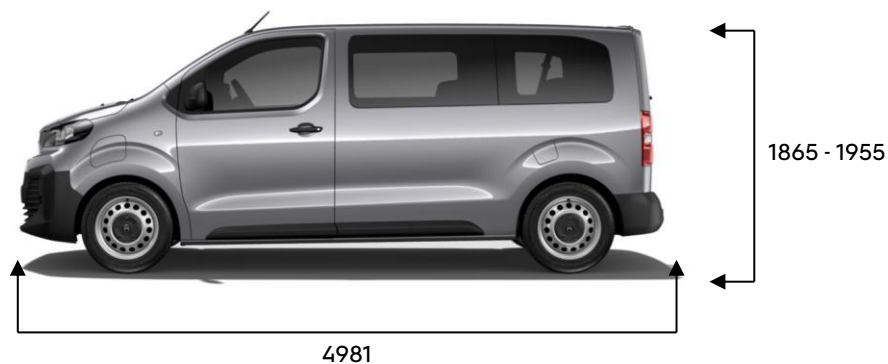

Valori in millimetri.

NUOVO CITROËN SPACETOURER



for everyone, **LIKE NO ONE**

Cliccare sul simbolo "Home" per tornare alla pagina iniziale





NUOVO CITROËN SPACETOURER – PREZZI

VERSIONI	CONTENUTI DI SERIE	COLORI CARROZZERIA E INTERNI	CONFIGURAZIONE POSTI	OPZIONI	CERCHI	DATI TECNICI	DIMENSIONI	HOME PAGE
----------	--------------------	------------------------------	----------------------	---------	--------	--------------	------------	-----------

MESSA SU STRADA: € 1.000

SPACETOURER			
BUSINESS		BUSINESS LOUNGE	
M	XL	M	XL

	Normativa	Omologazione	CV fiscali	kW	Neo patentati	CO ₂ (g/km)	
DIESEL						WLTP LOW / HIGH	
Diesel 180 cv Automatico	Euro 6.4 ebis	M1	20	130		180,53 - 208,21	chiavi in mano IVA esclusa LCDV

€ 44.400,00	€ 45.400,00	€ 51.800,00	€ 52.800,00
€ 35.573,77	€ 36.393,44	€ 41.639,34	€ 42.459,02
1CK0NNQJ51B0A0L0	1CK0NPQJ51B0A0L0	1CK0NNSJ51B0A0L0	1CK0NPSJ51B0A0L0

ELETTRICO							
Elettrico 136 cv Extended range Automatico		M1		100	<input checked="" type="checkbox"/>	0	chiavi in mano IVA esclusa LCDV

€ 56.800,00	€ 57.800,00	€ 64.200,00	€ 65.200,00
€ 45.737,70	€ 46.557,38	€ 51.803,28	€ 52.622,95
1CK0NNQETFBOA0L0	1CK0NPQETFBOA0L0	1CK0NNSETFBOA0L0	1CK0NPSETFBOA0L0

* Dati tecnici in corso di omologazione



NUOVO CITROËN SPACETOURER – EQUIPAGGIAMENTI DI SERIE

VERSIONI	CONTENUTI DI SERIE	COLORI CARROZZERIA E INTERNI	CONFIGURAZIONE POSTI	OPZIONI	CERCHI	DATI TECNICI	DIMENSIONI	HOME PAGE
----------	--------------------	------------------------------	----------------------	---------	--------	--------------	------------	-----------

BUSINESS

- > 2 porte laterali scorrevoli
- > 2 prese da 12 V
- > ABS, AFU, ASR, ESP con assistenza alla partenza in salita
- > Sensori di parcheggio posteriori
- > Airbag frontali, airbag laterali anteriori testa/torace e airbag a tendina nelle file 2 e 3
- > Freno di stazionamento elettrico
- > Attivazione automatica degli anabbaglianti e dei tergicristalli
- > Climatizzatore manuale a temperatura regolabile
- > Digital Cluster HD da 10"
- > Comando radio al volante
- > Connettività tramite BTA (chiamate di emergenza e assistenza locali + offerte di servizi connessi) (1)
- > Rilevamento del sottogonfiaggio
- > Set di chiavi: 2 plip HF a 3 pulsanti con funzione di selezione
- > Kit per la riparazione temporanea degli pneumatici
- > Alzacristalli anteriori elettrici sequenziali
- > Safety Pack:
 - Frenata automatica di emergenza con avviso di collisione
 - Assistenza al mantenimento della corsia
 - Attivazione automatica degli abbaglianti
 - Riconoscimento dei segnali di velocità e segnalazioni
 - Driver Monitoring Camera (per funzione avanzata di rilevamento stanchezza)
 - Camera multifunzione sul parabrezza
 - Supporto targa anteriore

- > Design d'interni specifico
- > Parabrezza laminato acustico
- > Fari fendinebbia
- > Proiettori full LED con luci diurne a LED
- > Radio IVI Mid con schermo touch screen HD da 10" (4 altoparlanti + 4 tweeter) + Bluetooth® + 2 prese USB-C fila 1 + 2 prese USB-C fila 2 (2)
- > Regolatore - limitatore di velocità programmabile
- > Fila 2: panca estraibile 3 posti 2/3-1/3 con ripiano e portafoglio
- > Fila 3: panca estraibile 3 posti 2/3-1/3 con ripiano e portafoglio
- > Specchietti esterni elettrici, riscaldabili e ripiegabili elettricamente
- > Rivestimento del pavimento in TPO
- > Sedile conducente singolo con poggiatesta regolabile in altezza, con bracciolo XL. Regolazioni: longitudinale, inclinazione dello schienale, altezza, supporto lombare
- > Finestrini laterali fissi della 2a e 3a fila e lunotto oscurato
- > Sportello posteriore con lunotto termico e tergicristallo

(1) SOS & Assistenza : Chiamata d'emergenza automatica o manuale tramite pulsante SOS e collegamento diretto con la piattaforma di assistenza CITROËN (24/7)

Teleservizi : Rilevazione della necessità di un intervento tecnico o di una manutenzione periodica e trasmissione alla rete CITROËN per fissare un appuntamento (Pack Connect One, dettagli su services.store.citroen.it)

(2) Compatibile con Android Auto™ e Apple CarPlay®

NUOVO CITROËN È-SPACETOURER AGGIUNGE:

- > Cavo di ricarica Mode 3 per presa di ricarica T2 32 A (monofase) (3)
- > Comando e-Toggle e comandi al volante per la gestione della frenata rigenerativa
- > Caricatore OBC 11 kW bidirezionale. Predisposizione Vehicle To Load da integrare con acquisto del contenuto di linea accessori

(3) Lunghezza 6 m sulla taglia M e 7 m sulla taglia XL



NUOVO CITROËN SPACETOURER – EQUIPAGGIAMENTI DI SERIE

VERSIONI	CONTENUTI DI SERIE	COLORI CARROZZERIA E INTERNI	CONFIGURAZIONE POSTI	OPZIONI	CERCHI	DATI TECNICI	DIMENSIONI	 HOME PAGE
----------	--------------------	------------------------------	----------------------	---------	--------	--------------	------------	---

BUSINESS LOUNGE

= BUSINESS +

- > 2 porte laterali scorrevoli a mani libere
- > Accesso e avviamento key-less
- > Climatizzatore posteriore aggiuntivo con tetto comfort
- > Climatizzatore automatico bizona
- > Cerchi in lega da 17" taglio diamantato
- > Navigazione (DAB) IVI High con riconoscimento vocale, touch screen capacitivo HD da 10" e Mirror Screen (4 altoparlanti + 4 tweeter) + Bluetooth® + 2 prese USB-C fila 1 + 2 prese USB-C fila 2 (1) (2)
- > Pacchetto Hi-Fi: Amplificatore + subwoofer sotto sedile passeggero individuale, 2 tweeter anteriori + 2 woofer anteriori + altoparlante centrale anteriore sul cruscotto, 2 tweeter + 2 woofer in porta in fila 2
- > Parabrezza laminato acustico atermico
- > Presa da 220V + 2 prese da 12V
- > Fila 2: panca 3 posti 2/3-1/3 montata su binario estraibile con ripiano e portafoglio
- > Fila 3: panca 3 posti 2/3-1/3 montata su binario estraibile con ripiano e portafoglio
- > Specchietto retrovisore interno elettrocromico
- > Rivestimento del pavimento in moquette
- > Tende parasole in fila 2
- > Sicurezza elettrica per bambini
- > Sedili conducente e passeggero, con braccioli, regolabili elettricamente (lunghezza, altezza, zona lombare), riscaldabili e massaggianti
- > Sovratappeti in fila 1, 2 e 3

- > Finestrini laterali file 2 e 3 e lunotto posteriore extra-oscurato
- > Volante in pelle multifunzione riscaldato
- > VisioPark1 (vista zenitale posteriore a 180°) con display touch screen in retromarcia + guida al parcheggio anteriore e posteriore + rilevamento degli angoli morti
- > Pelle martellata Claudia

(1) Mappa Europa, Servizi di navigazione TomTom connesso (TomTom Traffic, Prezzi Carburante, Parcheggi, Meteo, Ricerca Locale) e Avvisi Zone di Pericolo. Prova gratuita per 6 mesi inclusa per i servizi connessi. (Pack Connect Plus, dettagli su services-store.citroen.it)

(2) Compatibile con Android Auto™ e Apple CarPlay®

NUOVO CITROËN È-SPACETOURER AGGIUNGE:









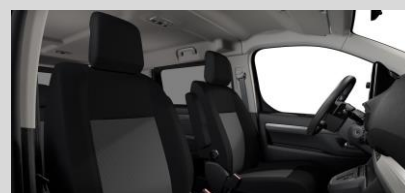

- > Cavo di ricarica Mode 3 per presa di ricarica T2 32 A (monofase) (3)
- > Comando e-Toggle e comandi al volante per la gestione della frenata rigenerativa
- > Caricatore OBC 11 kW, bidirezionale. Predisposizione Vehicle To Load da integrare con acquisto del contenuto di linea accessori

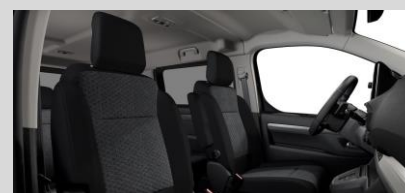
(3) Lunghezza 6 m sulla taglia M e 7 m sulla taglia XL



NUOVO CITROËN SPACETOURER – COLORI CARROZZERIA E INTERNI

VERSIONI	CONTENUTI DI SERIE	COLORI CARROZZERIA E INTERNI	CONFIGURAZIONE POSTI	OPZIONI	CERCHI	DATI TECNICI	DIMENSIONI	 HOME PAGE
----------	--------------------	------------------------------	----------------------	---------	--------	--------------	------------	---



				BUSINESS		BUSINESS LOUNGE
				CMFT	BRFY	CYFX
				S	€1.500	S
	POPR	KAOLIN WHITE Pastello	€ 0	IVA inclusa Tessuto bicolore NERO/GRIGIO SCURO  	Tessuto RIMINI CHINÉ  	Pelle CLAUDIA  
	M0F4	ARTENSE GREY Metallizzato	€ 750			
	M01J	TITANIUM GREY Metallizzato	€ 750			
	M09V	PERLA BLACK Metallizzato	€ 750			
	M0DU	KAPARI GREEN Metallizzato	€ 750			
				<ul style="list-style-type: none"> • Panca 3 posti 2/3-1/3 montata su guida estraibile con ripiano e portafoglio nelle file 2 e 3 • Rivestimenti interni specifici Rimini Chiné • Sedili anteriori riscaldabili • Sedile passeggero individuale ribaltabile 		



NUOVO CITROËN SPACETOURER – CONFIGURAZIONE POSTI

VERSIONI	CONTENUTI DI SERIE	COLORI CARROZZERIA E INTERNI	CONFIGURAZIONE POSTI	OPZIONI	CERCHI	DATI TECNICI	DIMENSIONI	 HOME PAGE
----------	--------------------	------------------------------	----------------------	---------	--------	--------------	------------	---

BUSINESS – TESSUTO BICOLORE NERO/GRIGIO SCURO

CODICI OPZIONI	IVA escl.	IVA incl.	DESCRIZIONE	1 ^a FILA	2 ^a FILA	3 ^a FILA	POSTI TOTALI
-	S		Comprende: <ul style="list-style-type: none"> - Sedile conducente manuale con bracciolo, regolazione in altezza e supporto lombare - Sedile passeggero individuale manuale con bracciolo - Panchetta 3 posti in seconda fila frazionabile 2/3 - 1/3, ripiegabili a tavolino - Panchetta 3 posti in terza fila frazionabile 2/3 - 1/3, ripiegabili a tavolino 				8
AN00	-532,77€	-650€	Comprende: <ul style="list-style-type: none"> - Sedile conducente manuale con bracciolo, regolazione in altezza e supporto lombare - Sedile passeggero individuale manuale con bracciolo - Panchetta 3 posti in seconda fila frazionabile 2/3 - 1/3, ripiegabili a tavolino 				5
WAAF*	122,95€	150€	Comprende: <ul style="list-style-type: none"> - Sedile conducente manuale con bracciolo, regolazione in altezza supporto lombare - Panchetta passeggeri 2 posti in prima fila vano sotto seduta - Panchetta 3 posti in seconda fila frazionabile 2/3 - 1/3, ripiegabili a tavolino - Panchetta 3 posti in terza fila frazionabile 2/3 - 1/3, ripiegabili a tavolino 				9

Configurazione 8 posti, misura M



Configurazione 8 posti, misura XL



* Disponibile solo sulle versioni termiche



NUOVO CITROËN SPACETOURER – CONFIGURAZIONE POSTI

VERSIONI	CONTENUTI DI SERIE	COLORI CARROZZERIA E INTERNI	CONFIGURAZIONE POSTI	OPZIONI	CERCHI	DATI TECNICI	DIMENSIONI	 HOME PAGE
----------	--------------------	------------------------------	----------------------	---------	--------	--------------	------------	---

BUSINESS LOUNGE – PELLE CLAUDIA NERA

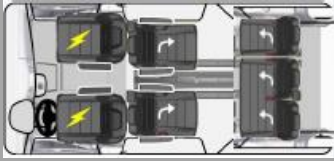
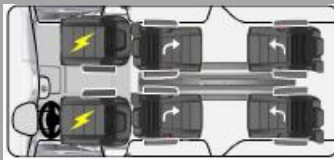
CODICI OPZIONI	IVA escl.	IVA incl.	DESCRIZIONE	1 ^a FILA	2 ^a FILA	3 ^a FILA	POSTI TOTALI
-		S	Comprende: <ul style="list-style-type: none"> - Sedile conducente e passeggero individuali con regolazione elettrica, riscaldati e con funzione massaggio - Panchetta 3 posti individuali in seconda fila frazionabile 2/3 - 1/3, ripiegabili a tavolino - Panchetta 3 posti individuali in terza fila frazionabile 2/3 - 1/3, ripiegabili a tavolino 				8
AL35	819,67€	1.000€	Comprende: <ul style="list-style-type: none"> - Sedile conducente e passeggero con regolazione elettrica, riscaldato e con funzione massaggio - 2 poltrone individuali scorrevoli su binari con sistema Drop&Go per orientamento fronte marcia o contro marcia per disposizione a salotto + tavolini - Panchetta 3 posti individuali in seconda fila frazionabile 2/3 - 1/3, ripiegabili a tavolino 				7
AN01	737,70€	900€	Comprende: <ul style="list-style-type: none"> - Sedile conducente e passeggero con regolazione elettrica, riscaldato e con funzione massaggio - Configurazione «Salotto mobile» con 4 posti totali «vis-à-vis»: 2 sedili singoli in seconda fila con sistema Drop&Go per orientamento fronte marcia o contro marcia per disposizione a salotto + 2 sedili singoli in terza fila + tavolini 				6

Configurazione 8 posti, misura M



Configurazione 8 posti, misura XL



NUOVO CITROËN SPACETOURER – OPZIONI

VERSIONI	CONTENUTI DI SERIE	COLORI CARROZZERIA E INTERNI	CONFIGURAZIONE POSTI	OPZIONI	CERCHI	DATI TECNICI	DIMENSIONI	 HOME PAGE
----------	--------------------	------------------------------	----------------------	---------	--------	--------------	------------	---

OPZIONI		IVA escl.	IVA incl.	BUSINESS	BUSINESS LOUNGE	Note
AN00	RIMOZIONE DELLA TERZA FILA	-€ 532,79	-€ 650,00	<input type="radio"/>	-	
NA01	SEDILI RISCALDABILI	€ 295,08	€ 360,00	<input type="radio"/>	-	Sedili riscaldabili per la fila 1 (2 sistemi riscaldati per posto, incluso sedile centrale) Controllo sul sedile se sedili anteriori singoli, controllo sul cruscotto se panca anteriore 2 passeggeri Non compatibile con: interno Rimini (BRFY)
WAAF	PANCA PASSEGGERO 2 POSTI CON POGGIATESTA REGOLABILI	€ 122,95	€ 150,00	<input type="radio"/>	-	Sedile guida singolo con poggiatesta regolabile in altezza, con bracciolo L Regolazione: lunghezza, inclinazione dello schienale, altezza, lombare (se 2 SLD) o ribaltamento del ripiano (se 1 SSD o se TEP) Non compatibile con: interno Rimini (BRFY) Non disponibile sulla versione elettrica taglia M (batteria 75 kWh)



NUOVO CITROËN SPACETOURER – OPZIONI

VERSIONI	CONTENUTI DI SERIE	COLORI CARROZZERIA E INTERNI	CONFIGURAZIONE POSTI	OPZIONI	CERCHI	DATI TECNICI	DIMENSIONI	HOME PAGE
	PACK		IVA escl.	IVA incl.	BUSINESS	BUSINESS LOUNGE	Note	
NR02	PACK CLIMATIZZAZIONE		€ 491,80	€ 600,00	○	●	Aria condizionata posteriore, automatica, parabrezza atermico	
RL05	PACK COMFORT		€ 655,74	€ 800,00	○	●	Caricabatterie wireless, Easy Pack: accesso e avviamento a mani libere, specchietti interni elettrocromici e volante multifunzione in pelle.	
ZJA9	PACK CONNETTIVITÀ / IVI HIGH		€ 573,77	€ 700,00	○	●	Comprende: - Radio IVI HIGH 10" NAV: radio AM/FM/DAB con touch screen HD da 10", NAV, Mirrorscreen (WiFi), riconoscimento vocale. 1 USB ricarica&dati di tipo C + 1 USB ricarica di tipo C, connettività 4G tramite BSRF - Cluster digitale a colori 10" - Pack Visibility (PR06): fari fendinebbia, retrovisori esterni elettrici riscaldati ripiegabili elettricamente	
WO07	PACK DESIGN		€ 491,80	€ 600,00	○	-	Portellone posteriore con lunotto apribile separatamente Cerchi in lega 17" PHOENIX	
OK01	PACK DESIGN VIP		€ 573,77	€ 700,00	-	○	Tetto panoramico con copertura manuale (2 finestre, possono essere chiuse individualmente manualmente) Portellone posteriore con lunotto apribile separatamente	
WZ09	PACK EASY ACCESS		€ 983,61	€ 1.200,00	○	●	2 porte scorrevoli elettriche + Accesso a mani libere con rilevamento chiave e sensore sotto il paraurti posteriore	
AN01	PACK BUSINESS VIP (4 SEDILI POSTERIORI)		€ 737,70	€ 900,00	-	○	- 4 Poltrone VIP individuali (Pelle) «vis-à-vis» (2 in fila 2 e 2 in fila 3) con doppi braccioli, confortevole rivestimento e poggiatesta in pelle, scorrevoli, reversibili, ripiegabili a tavolino e rimovibili senza attrezzi, standard Isofix - Configurazione "Salotto" con sistema Drop & Go con tavolino VIP richiudibile su guide - Deposito sul retro Richiede la rimozione del ripiano rigido posteriore (copribagagli)	
AL35	PACK BUSINESS VIP (5 SEDILI POSTERIORI)		€ 819,67	€ 1.000,00	-	○	- 5 Poltrone VIP individuali (Pelle) «vis-à-vis» (2 in fila 2 e 3 in fila 3) con doppi braccioli, confortevole rivestimento e poggiatesta in pelle, scorrevoli, reversibili, ripiegabili a tavolino e rimovibili senza attrezzi, standard Isofix - Configurazione "Salotto" con sistema Drop & Go con tavolino VIP richiudibile su guide - Deposito sul retro Non compatibile con: AN01	
BQ01	PACK CONVERTER		€ 204,92	€ 250,00	○	○	Quadro elettrico rinforzato (alternatore + batteria L3 720 / L3 760 a seconda del motore dell'alternatore)	
ZVOL	PACK SAFETY PLUS		€ 163,93	€200	-	○	- Adaptive Cruise Control (ACC) - Nuovo radar frontale	



NUOVO CITROËN SPACETOURER – CERCHI

VERSIONI	CONTENUTI DI SERIE	COLORI CARROZZERIA E INTERNI	CONFIGURAZIONE POSTI	OPZIONI	CERCHI	DATI TECNICI	DIMENSIONI	 HOME PAGE
----------	--------------------	------------------------------	----------------------	---------	---------------	--------------	------------	---

DIAMETRO	CODICE	NOME	IMMAGINE	MISURA PNEUMATICI	BUSINESS	BUSINESS LOUNGE
17"	ZHYY	Copricerchi Gris Anthra		215/60 R17	•	-
17"	ZHZB	PHOENIX Diamond cut		225/55 R17	-	•

Le informazioni sui modelli e le loro caratteristiche contenute nel presente listino corrispondono a quelle esistenti al momento della sua redazione e potranno essere modificate e aggiornate in qualsiasi momento da Citroën. Poiché i limiti delle tecniche di stampa non permettono una riproduzione fedele al 100% la rappresentazione dei colori della carrozzeria, dei tessuti e dei rivestimenti interni è indicativa e suscettibile di eventuali errori, imprecisioni. Vi invitiamo quindi a verificare le informazioni contenute del listino e la disponibilità di versioni, colori e optional presso la rete Citroen e sul sito www.citroen.it



NUOVO CITROËN SPACETOURER – DATI TECNICI

VERSIONI	CONTENUTI DI SERIE	COLORI CARROZZERIA E INTERNI	CONFIGURAZIONE POSTI	OPZIONI	CERCHI	DATI TECNICI	DIMENSIONI	HOME PAGE
		DIESEL					ELETRICO	
		Diesel 180 cv Automatico					Elettrico 136 cv Extended range Automatico	
		M	XL				M	XL
MOTORE								
Normativa antinquinamento			Euro 6.4 bis					
Stop&Start			Stop & Start					
Cavalli fiscali			21					
Numero di cilindri – Numero di valvole			4 - 16					
Cilindrata - cm ³			2.184					
Alesaggio x corsa - mm			83,8 x 99					
Potenza massima a giri/min - kW CEE (cv CEE)			132 (180) a 3500					
Coppia massima a giri/min - Nm CEE			400 a 1500					
CAMBIO								
Tipologia di trasmissione e numero rapporti			Automatico a 8 rapporti					
Trazione			Anteriore					
DIMENSIONI/VOLUMI								
Lunghezza - Larghezza – Larghezza con retrovisori - m	4981 - 1924 - 2200	5331 - 1924 - 2200						
Altezza - mm	1865 - 1955	1865 - 1955						
Passo - mm	3275	3275						
Volume di carico VDA sotto cappelliera - litri	507*	912*						
Volume di carico VDA fino al tetto in configurazione 2 p	3968*	4554*						
MASSE								
Tara con conducente compreso - kg	1953	1986						
Massa complessiva a pieno carico - kg	2830	2869						
Rapporto Potenza / Tara - kW/t	66,56	65,46						
Peso max rimorchiabile - kg	1900	1900						
PRESTAZIONI								
0 - 400 m partenza da fermo - s		16,6						
0 - 1000 m partenza da fermo - s		30,7						
0 - 100 km/h - s		9,1						
Velocità massima km/h		185						
PNEUMATICI								
Dimensioni		215/60 R17C 104 H						
		225/55 R17 101 V						
CONSUMI/EMISSIONI WLTP								
Comb. Low - l/100 km		6,885						
Comb. High - l/100 km		7,939						
CO ₂ Comb. Low - g/ km		180,53						
CO ₂ Comb. High - g/ km		208,21						
CARAT.GENERALI								
Tecnologia motore elettrico			Sincrono a magneti permanenti (4 coppie)					
Potenza CEE 30 min a giri/min			62 a 3 540					
Coppia massima (Nm) / regime (g/min.)			270 a 500					
Cambio			Riduttore monorapporto					
Pneumatici (misura)			215/65 R16C 106 T					
			225/55 R17 101 V					
PRESTAZIONI solo conducente / ½ carico utile								
Velocità massima (km/h)			130 km/h*					
Accelerazioni (secondi)			..*					
- da 0 a 100 km/h			..*					
Ripresa (in secondi)			..*					
- da 80 a 120 km/h			..*					
BATTERIA								
Tipologia			Ioni di litio					
Tensione - V			..*					
Capacità batteria alta tensione - kWh			75					
RICARICA								
Caricatore OBC - kW			7 kW (monofase) - 11 kW (trifase)					
Tempi di ricarica indicativi da 0 a 100% - Presa domestica (8/10 A)			36h45					
Tempi di ricarica indicativi da 0 a 100% - Wall Box 7 kW monofase (32 A)			11h20					
Tempi di ricarica indicativi da 0 a 100% - Wall Box 11 kW trifase (32 A)			7h30 (caricatore OBC 11 kW - ricarica notturna)					
Tempi di ricarica indicativi da 5 a 80% - Super Charger pubblici (100 kW)			45 min*					
CONSUMI (WLTP)								
Consumo misto kWh/100km- LOW / HIGH			22,400 - 26,430					
Emissioni CO ₂ ciclo misto g/km - LOW / HIGH			0					
Autonomia massima (WLTP combinato) - Km			350					
PESO (kg) e CARICHI (kg)								
Peso totale di carico autorizzato massimo			2965					
Peso a vuoto in ordine di marcia minimo			2140					
Carico utile			1056					
Peso massimo rimorchiabile con freno con trasferimento di carico			1000					
MANEGGEVOLEZZA (m)								
Diametro di sterzata tra i marciapiedi			12,4					
Volume del bagagliaio (lt)			507*					
Volume complessivo di carico in configurazione 2 posti - litri			3968*					
VOLUMI/CARICO								
Lunghezza di carico massima (schienale passeggero a tavolino) in mm			3161					

* Dati in corso di omologazione



NUOVO CITROËN SPACETOURER – DIMENSIONI

VERSIONI	CONTENUTI DI SERIE	COLORI CARROZZERIA E INTERNI	CONFIGURAZIONE POSTI	OPZIONI	CERCHI	DATI TECNICI	DIMENSIONI	HOME PAGE
----------	--------------------	------------------------------	----------------------	---------	--------	--------------	------------	-----------

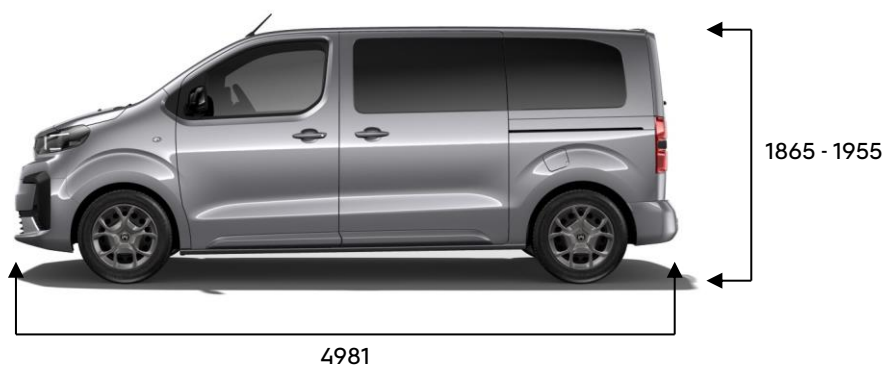

Valori in millimetri.

GRUPE PSA ITALIA S.P.A.

Via Plava 80, Torino – www.citroen.it

Capitale Sociale €4.480.000,00 I. V. – CF/P. IVA N. 00882090152 – REA Milano n. 779296

Società soggetta alla direzione ed al coordinamento della società capogruppo Stellantis NV

Nota:

I prezzi chiavi in mano si intendono IVA 22% e messa su strada inclusa. La messa su strada non include l'addizionale provinciale I.P.T. né il bollo su dichiarazione di conformità pertanto, agli importi indicati dovrà essere aggiunta l'eventuale I.P.T. Per vendite a società di noleggio l'importo della messa su strada sarà maggiorato di Euro 20 per spese autentica atto di vendita richiesto da vigenti disposizioni.

Pack /Opzioni / Servizi:

● = Serie ○ = Opzione – = Non disponibile



for everyone, **LIKE NO ONE**